

SPRINZ
LEBEN MIT GLAS



Entdecken
Sie die Welt
aus Glas
sprinz.eu

Kollektion 2024

Badwelt



Über 135 Jahre Qualität „Made in Germany“

Maßgeschneiderte Sonderlösungen

Große Auswahl an Farben und Motiven

Persönliche Beratung durch unsere Spezialisten



Inhalt

- 4** Individuelle Produkte
- 6** Flächenspiegel
 - 8 SPRINZ Smart-Line
 - 10 SPRINZ Smart-Line 4.0
- 12** Spiegelschränke
 - 16 SPRINZ Classical-Line + Classical-Line Vario
 - 18 SPRINZ Modern-Line
 - 20 SPRINZ Elegant-Line
 - 22 SPRINZ Elegant-Line 2.0
 - 24 SPRINZ Pure-Line
 - 26 Externe Beleuchtung
- 32** Badmöbel
 - 36 SPRINZ Classical-Unit
 - 38 SPRINZ Modern-Unit
- 40** Individualisierung
 - 42 Aufputz, Teileinbau, Einbau + Einbaubox
 - 44 Abdeckrahmen
 - 45 Beleuchtung **NEU**
 - 50 Korpusausführung
 - 52 Korpusaußenseite + Rückwand
 - 54 Sonderlösungen
- 56** Zubehör
 - 57 Zubehör
 - 58 Interio-Line
- 60** Pflege
- 61** Übersicht Spiegelschränke
- 63** Konfiguration Spiegelschränke

Individuelle Produkte

FÜR IHR BAD

Für individuelle Bäder und anspruchsvolle Einbausituationen braucht es meist mehr als Standardlösungen. Deshalb ermöglicht unsere Produktvielfalt die Planung und Realisierung sämtlicher Bäder – perfekt angepasst an persönliche Bedürfnisse. Wir fertigen Spiegelschränke und Badmöbel neben vielen Standardmaßen auch exakt nach Maß und bieten dadurch großzügigen Spielraum bei der Gestaltung.

Alle SPRINZ-Produkte sind eigenständige Einheiten, bestehend aus den Materialien Aluminium und Glas. Jede Kollektion der Spiegelschränke, Flächenspiegel und Badmöbel hat eine entsprechende Typenstruktur. Die unterschiedlichen Modelle der Kollektionen sind in Höhe und Tiefe sowie in den Farben aufeinander abgestimmt und in der Farbgestaltung bieten die Kollektionen viele Möglichkeiten. Neben den zwei Aluminiumausführungen, Aluminium matt und Aluminium glänzend stehen drei Gläser in den Farben, weiß, schwarz und Spiegel zur Verfügung, die miteinander und untereinander kombiniert werden können.

Einen besonderen Schwerpunkt setzen wir bei der individuellen Einbaufähigkeit unserer Spiegelschränke. Die speziellen Einbauboxen in Kombination mit den Abdeckrahmen garantieren höchste Gestaltungsansprüche bei einfachster Montage.

Besondere Akzente können durch integrierte Leuchten oder Aufsatzleuchten gesetzt werden, die Licht als ein elementares Gestaltungselement ins Bad bringen.

Nutzen Sie die Vielzahl an Möglichkeiten und setzen Sie neue Impulse bei der Badplanung. Durch unsere Philosophie des Maßkonzeptes bieten wir Ihnen die Sicherheit, dass selbst bei Änderungen in der Planung der grundsätzliche Gestaltungsanspruch dennoch umgesetzt werden kann.





Beispiel SPRINZ Pure-Line, 2-Türer
in Aluminium schwarz matt als
Aufputzvariante inkl. umlaufender
LED-Beleuchtung und optionaler
Rückwandbeleuchtung

Aktuelle SPRINZ-Kataloge unter
www.sprinz.eu als Download.





Flächenspiegel



Berührungslose Schaltung durch unsichtbaren Bewegungssensor

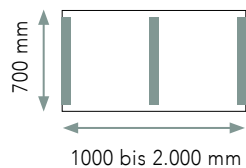
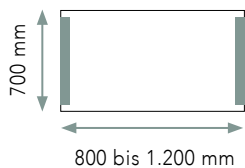

FLÄCHENSPIEGEL

Smart-Line



EINFACH SMART

Wer keinen Stauraum plant und dennoch Funktion und Nutzen sucht, hat mit dem Flächenspiegel SPRINZ **Smart-Line** eine umfangreiche Auswahl. Mit Weißlichtadaption leuchtet er blendfrei durch die sandgestrahlten Lichtbänder. Das Licht strahlt nicht nur nach vorne, sondern auch seitlich und nach oben sowie unten ab, für viel Atmosphäre. Über einen Bewegungssensor wird das Licht des **Smart-Line** berührungslos geschaltet.

Mit vielfältigen Maßen und möglichen Sonderanfertigungen deckt er alle Anforderungen ab. Ein flacher Aufbau mit 26 mm garantiert eine elegante Optik. Der 6 mm starke Spiegel verfügt über zwei seitliche Sandstrahlungen, hinter denen das Lichtpaneel verbaut ist. Ab 1.000 mm ist er mit mittlerer Lichteinheit erhältlich.

Weitere Informationen unter
www.sprinz.eu/Flaechenspiegel





Ambiente-Effekt durch sandgestrahlte Lichtbänder.



Standard
Ø 700 mm

Sondermaße bis
Ø 1000 mm



Standard
700 x 900 mm
900 x 700 mm
850 x 1.200 mm
1.200 x 850 mm

Sondermaße bis
1.500 x 1.500 mm



FLÄCHENSPIEGEL

Smart-Line 4.0



Weitere Informationen unter
www.sprinz.eu/Flaechenspiegel

LICHT OHNE ANFANG UND OHNE ENDE

Das Modell **Smart-Line 4.0**: Licht ohne Anfang und ohne Ende. Das Licht strahlt nicht nur nach vorne sondern umlaufend und sorgt so für einen zusätzlichen Ambiente-Effekt. Das Licht leuchtet blendfrei durch die umlaufend sandgestrahlte Spiegelfläche mit 10 mm LED-Beleuchtung. Das Modell **Smart-Line 4.0** gibt es in zwei Varianten: Kreisrund oder rechteckig mit je 25 mm Gesamttiefe. Sondermaße sind auf Anfrage möglich.







Spiegelschränke

Übersicht siehe Seite 62-63



SPIEGELSCHRÄNKE

ZENTRALE ELEMENTE IM MODERNEN BAD

Spiegelschränke und Flächenspiegel sind die zentralen Elemente über dem Waschtisch. Sie sind Mittelpunkt im Bad und prägen somit Bäder moderner Architektur.

Bei fast allen SPRINZ Spiegelschränken können die Modelle individuell zusammengestellt werden. Es ist möglich, asymmetrische Türen einzuplanen oder die Spiegelschränke nach Maß zu fertigen.

Einzigartig ist die Vielzahl der Kombinations- und Farbgestaltungsmöglichkeiten. Zusätzlich können alle Schränke mit umfangreichen Leuchten ausgestattet werden. Ob Rückwandbeleuchtung, Innenraumbeleuchtung, Waschtischbeleuchtung oder eine der unterschiedlichen Aufsatzleuchten – alles kann mit allem kombiniert werden.



INDIVIDUELL

Gestalten Sie die Griffe
passend zu den Armaturen
mit Sonderoberflächen!
(Auf Anfrage)

VORTEILE

IM ÜBERBLICK

- Realisierung als Aufputz, Einbau oder Teileinbau möglich
- Auswahl zwischen symmetrischen und asymmetrischen Türen
- Fein justierbare Scharniere inkl. Dämpfung, Griffe vormontiert
- Einbaubox bei Einbau/Teileinbau optional erhältlich
- Verschiedene Einbauabdeckrahmen mit und ohne LED-Beleuchtung optional erhältlich
- Verschiedene Gestaltungsmöglichkeiten z.B. Korpus, Rückwand und Außenausführung je nach Modell
- Beleuchtete Rückwände optional erhältlich
- Innenraum- und Waschtischbeleuchtungen optional erhältlich
- Rückwandbeleuchtung bei Aufputzvariante optional erhältlich
- Einsatz von Aufsatz- und Pendelleuchten möglich
- Inkl. Weißlichtadaption und Dimmung über intuitive Touch-Bedienung
- Standard-Elektropaneel mit zwei Steckdosen und Touch-Steuerung hinter rechter Außentür (weitere Paneele optional erhältlich)



Zahlreiche Modellvarianten erweitern den Gestaltungsspielraum.



SPIEGELCHRANK

Classical-Line

+ Classical-Line Vario



REDUZIERT AUF DAS WESENTLICHE

Die Spiegelschrank-Kollektion SPRINZ **Classical-Line** ist klar und gradlinig. Auf das wesentliche reduziert schafft unser persönlicher „Klassiker“ das gewisse Etwas im Bad.

Neben den individuellen Breiten- und Höhenplanungen, die bei fast allen Spiegelschrankserien gefertigt werden können, besteht auch die Möglichkeit, die Spiegelschrank-Kollektionen **Classical-Line Vario** maßgenau in der Tiefe zu bestellen. Inklusive der 7 mm Doppelspiegeltür können so Schränke in einer Tiefe von 142 bis 296 mm hergestellt werden.

Weitere Informationen unter
www.sprinzeu/Classical-Line





Akzente durch verspiegelte Korpusaußenseiten



SPIEGELSCHRANK

Modern-Line



Weitere Informationen unter
www.sprinz.eu/Modern-Line

VIelfältiger Blickfang für Ihr Bad

Die Spiegelschrank-Kollektion SPRINZ **Modern-Line** setzt durch ihre Außenfarbgestaltung in Form von weißen oder schwarzen Glasscheiben Akzente im Bad. Stilvoll und modern zurückhaltend können dort auch Spiegel aufgebracht werden. Eine optionale Aufsatzleuchte schafft eine wohlige Atmosphäre.





Eine geräumige Aufteilung schafft genügend Stauraum

SPIEGELSCHRANK

Elegant-Line



Weitere Informationen unter
www.sprinz.eu/Elegant-Line

PERFEKTION IN FORM UND LICHT

Designprägend bei der Spiegelschrank-Kollektion SPRINZ **Elegant-Line** ist die senkrechte Beleuchtung mit LED-Technik inkl. Weißlichtadaption und Dimmung. Der Korpus des Elegant-Line Spiegelschranks ist in der Farbgestaltung Aluminium matt oder Aluminium glänzend erhältlich.





Optimale Ausleuchtung durch die dreiseitige,
nach innen abgeschrägte LED-Beleuchtung



SPIEGELCHRANK

Elegant-Line 2.0



FUSION VON LICHT UND SPIEGEL

Die Spiegelschrank-Kollektion SPRINZ **Elegant-Line 2.0** rückt brillantes Glas durch die integrierte dreiseitige LED-Beleuchtung noch stärker in den Vordergrund und lässt Glas und Licht zu einer Einheit verschmelzen. Die nach innen abgeschrägten Lichtbänder inkl. Weißlichtadaption und Dimmung schmiegen sich sanft um das klare Glas und zaubern so eine elegante Umrahmung der Doppelspiegeltüren. Der Korpus des Elegant-Line 2.0 Spiegelschranks ist in der Farbgestaltung Aluminium matt oder Aluminium glänzend erhältlich.

Weitere Informationen unter
www.sprinz.eu/Elegant-Line-2-0





In der Optik Schwarz matt fügt sich der Spiegelschrank hervorragend in den beliebten Wohntrend des Industrial Design ein. Die optionale Rückwandbeleuchtung erhöht den Fokus.

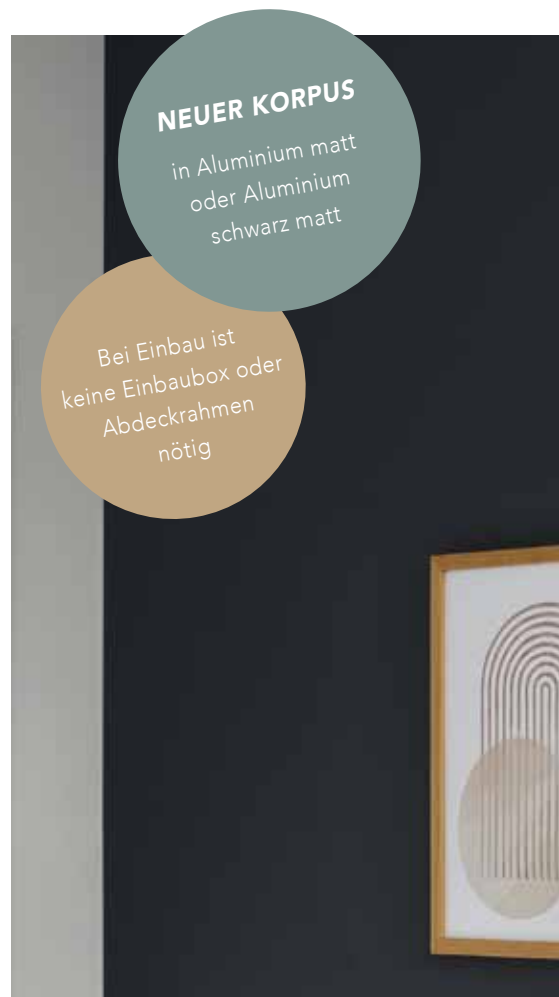

NEUER KORPUS

in Aluminium matt
oder Aluminium
schwarz matt

Bei Einbau ist
keine Einbaubox oder
Abdeckrahmen
nötig



SPIEGELSCHRANK

Pure-Line



PURE LEICHTIGKEIT

Die umlaufende Beleuchtung der Spiegelschrank-Kollektion SPRINZ **Pure-Line** verläuft dezent hinter den Doppelspiegeltüren. Dennoch kann das Licht mit ganzer Strahlkraft sanft durch die feine sandgestrahlte Umrahmung an den Spiegeltüren scheinen ohne zu blenden. Sie profitieren von einer fugenlos durchgehenden, leicht zu reinigenden Spiegelfläche, in Kombination mit einer optimalen Beleuchtung, dessen Helligkeit und Lichtfarbe stufenlos individuell einstellbar ist. Zudem ist der neue verbesserte Korpus der Kollektion, der bei Einbau weder Einbaubox noch Abdeckrahmen benötigt, in Aluminium matt oder Aluminium schwarz matt erhältlich.

Weitere Informationen unter

www.sprinz.eu/Pure-Line







Externe Beleuchtung für Spiegelschränke



EXTERNE BELEUCHTUNG FÜR SPIEGELCHRÄNKE

Licht bedeutet Leben: Mit einer externen Beleuchtung für Spiegelschränke wird ein besonders für das Bad wichtiges Element in die eigene Wohlfühloase geholt. Durch das Licht wird das Schminken oder Rasieren zu einer optimal ausgeleuchteten Angelegenheit.

Für unsere SPRINZ-Produkte verwenden wir dabei ausschließlich LEDs. Diese sind standardmäßig mit Weißlichtadaption und Dimmung. Mit dieser Weißadaption können die Leuchten ganz individuell zwischen den Farbtönen Warmweiß (3.000 Kelvin) und Kaltweiß (6.000 Kelvin) reguliert und genutzt werden. Alle Beleuchtungen gehören der Energieeffizienz-Klasse A+ an.



AUFSATZLEUCHE IN RAHMENFORM (XGLSR)

Die LED-Aufsatzbeleuchtung in Rahmenform GLSR mit einer Höhe von 10 mm, einer Tiefe von 180 mm und einem Überstand der Leuchte von 140 mm ist in drei Längen erhältlich: 600 mm, 900 mm, 1.200 mm. Das Licht strahlt von einer warmweißen bis kaltweißen Lichtfarbe von den vorderen drei Lichtstegen nach unten und auf den Korpus zur Decke hin.



Weißlichtadaption
und Dimmung

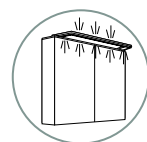

AUFSATZLEUCHE IN RAHMENFORM (XGLSU)

Mit der LED-Aufsatzbeleuchtung in Rahmenform GLSU ist eine Beleuchtung in drei Längen erhältlich (600 mm, 900 mm, 1.200 mm). Bei einer Höhe von 10 mm, Tiefe 180 mm und Überstand der Leuchte von 140 mm strahlt das dimmbare warmweiße bis kaltweiße Licht von dem vorderen Lichtsteg parallel zur Spiegelfläche nach unten.



Weißlichtadaption
und Dimmung

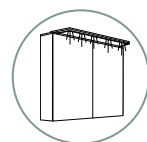



AUFSATZLEUCHE IN PANELFORM (XPANEL)

Die Panel LED-Aufsatzbeleuchtung besteht aus einem Aluminiumrahmen mit lichtleitendem Material. Sie ist in drei Längen erhältlich: 600 mm, 900 mm, 1.200 mm und umfasst eine Höhe von 20 mm und eine Tiefe von 180 mm. Der Überstand der Leuchte beträgt 140 mm. Das warmweiße bis kaltweiße Licht strahlt überwiegend nach unten und ist dimmbar.



Weißlichtadaption
und Dimmung

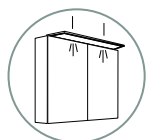



PENDELLEUCHTE

Unsere LED-Pendelleuchte kann unabhängig vom Spiegelschrank im Bad montiert werden. Wir empfehlen eine Verbindung mit Einbauspiegelschränken für ein optimales Baddesign. Die Pendelleuchte ist über die Raumschaltung schaltbar und in drei Längen erhältlich: 600 mm, 900 mm, 1.200 mm. Das warmweiße Licht strahlt nach unten.

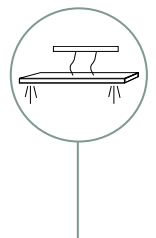





Badmöbel



BADMÖBEL

DIE KOLLEKTION MIT ÄSTHETIK & GLANZ

SPRINZ Badmöbel sind eigenständige Einheiten, die ergänzend zu den SPRINZ Spiegelschränken und Flächenspiegeln entwickelt wurden. Alle Möbel sind als klassische Wandmontage planbar. Diese Flexibilität kann neue Impulse in der modernen Badplanung geben – ein Gestaltungsbereich, in dem eine immer größer werdende Individualität Einzug hält. Gefordert sind moderne Oberflächen und funktionale Möbel. Die Planbarkeit über alle Raumgrenzen hinweg steht dabei ebenso im Fokus wie die Sicherheit, dass auch Änderungen in der Planung möglich sind.

Auch bei den Badmöbeln steht ein Standardsortiment zur Verfügung. Darüber hinaus werden individuelle und technisch umsetzbare Größenplanungen umgesetzt. Die beiden Badmöbelkollektionen SPRINZ Classical-Unit und SPRINZ Modern-Unit sind als Hochschränke in zwei Tiefen (155 mm und 296 mm) sowie in drei Breiten (350 mm, 400 mm, 450 mm) verfügbar.



Weitere Informationen finden

Sie unter www.sprinz.eu

ÜBERSICHT MODELLE

Maße in mm (B x H x T). Alle Modelle in drei Breiten (350, 400, 450), einer Höhe (1800) und zwei Tiefen (155, 296), ohne oder mit offenem Ablagefach in zwei Höhen (200, 400) verfügbar.

Hochschrank

Modell 1

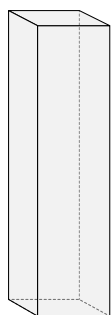

mit vollflächig bedruckter oder verspiegelter Tür

Hochschrank

Modell 2

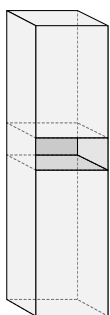

mit offenem Ablagefach und vollflächig bedruckten oder verspiegelten Türen

Hochschrank

Modell 4

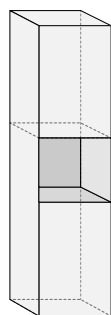

mit offenem Ablagefach und vollflächig bedruckten oder verspiegelten Türen



Einlegeböden aus Glas runden die Hochschränke ab



STILVOLLE EINHEIT

Classical-Unit



DIE KLASSISCHE LINIE

Qual der Wahl: Die Außenausführung in Aluminium setzt den Akzent. Die Türen präsentieren sich schwarz verglast oder verspiegelt. Drei Hochschrankmodelle mit 1800 mm bilden die Palette.

Ablagefächer in verschiedenen Höhen, Einlegeböden und für alle Modelle zwei unterschiedliche Tiefen (155 mm, 296 mm) garantieren optimale Einteilungen und bequeme Bedienbarkeit.

Zusatzartikel und Zubehör erfüllen vollends Ansprüche an Individualität, Ästhetik und Design.

Weitere Informationen unter
www.sprinzeu.com/Classical-Unit





Verspiegelte Korpusaußenseiten und Türen schaffen ein einheitliches Bild



FÜR DIE INDIVIDUELLE GESTALTUNG

Modern-Unit



Weitere Informationen unter
www.sprinz.eu/Modern-Unit

ORIGINELLE GESTALTUNG

Die Außenausführungen sind in schwarzer oder weißer Verglasung sowie als Spiegel erhältlich. Die Türen sind schwarz verglast oder verspiegelt wählbar. Sie sind mehr als nur Oberflächen: Sie verleihen dem Badezimmer einen gediegenen, modernen Charakter. Drei Modelle in zwei Tiefen (155 mm, 296 mm) und drei Breiten (350 mm, 400 mm, 450 mm) erfüllen individuelle Gestaltungswünsche und passen sich mühelos allen Raumerfordernissen an. Variable, zusätzliche Einlegeböden bringen mehr als Träume unter. Zusatzartikel und Zubehör kommen persönlichen Ansprüchen an Individualität und Design entgegen.







Individualisierung



**Aufputzvariante
Spiegelschrank**
(Schrantiefe 155 mm)
oder Badmöbel
(Schrantiefe 296 mm)

**Teileinbauvariante
Spiegelschrank**
mit Abdeckrahmen
in Aluminium matt
(Schrantiefe 155 mm)

**Einbauvariante
Spiegelschrank**
mit Abdeckrahmen
in Aluminium matt
(Schrantiefe 155 mm)

AUFPUTZ, TEILEINBAU ODER EINBAU?

Neben der klassischen Aufputzvariante, bei welcher der Spiegelschrank oder das Möbelstück direkt an die Wand angebracht wird, bietet SPRINZ einen besonderen Schwerpunkt für die Inszenierung: Einbauvarianten. SPRINZ bietet als einziger Hersteller die Möglichkeit, Spiegelschränke in die Wand einzubauen. Unsere speziellen Einbauboxen sowie die dazugehörigen Abdeckrahmen garantieren dabei höchste Gestaltungsansprüche bei gleichzeitig einfachster Montage. Jeder Schrank wird einzeln auf seine Einhängeschiene aufgehängt, bei der Einbaubox wird diese an der oberen Traverse montiert.

Spielerisch mit der dritten Dimension umgehen: Die Spiegelschränke lassen sich auch nur teilweise in die Wand einbauen und gestalten dadurch den Raum erfrischend anders.

**HINWEIS
PURE-LINE**

Bei Einbau ist
keine Einbaubox oder
Abdeckrahmen
nötig

EINBAUBOX FÜR SPIEGELSCHRÄNKE

Die SPRINZ-Einbaubox punktet mit der leichten Montage von Einbauspiegelschränken. Nachdem die Box lotrecht ausgerichtet ist, wird sie mit dem Mauerwerk verschraubt. Im Anschluss können die Spiegelschränke in die dafür vorgesehenen Aufhängeschienen eingehängt werden. Ein weiterer Vorteil der Einbaubox ist die einheitlich vorgegebene Anbindung des Abdeckrahmens zu Front bzw. Korpus. Erheblich erleichtert wird die Revision- oder Ausbausituation. Das Nischenmaß für unsere Artikel lässt sich ganz einfach festlegen: Nennmaß in Breite und Höhe plus 40 mm. Dabei muss die Tiefe der Nische mindestens 157 mm betragen!

Bei den Spiegelschränken wird bei der Einbaubox zwischen einer Box für den Komplettinbau (157 mm) und der für den Teileinbau (107 mm) unterschieden.

Erhältlich für alle Einbau- und Aufputzvarianten
der Spiegelschränke Classical-, Modern- und Elegant-Line



Abdeckrahmen Alu matt



Abdeckrahmen LL mit LED-Beleuchtung



Abdeckrahmen Taly mit LED-Beleuchtung

ABDECKRAHMEN

Mit einem unserer drei Abdeckrahmen werden die Spiegelschränke Classical-Line, Classical-Line Vario, Modern-Line und Elegant-Line optimal in Szene gesetzt. Entweder als zusätzliches Gestaltungselement erhältlich oder zur Abdeckung der Einbaufuge von Spiegelschränken, garantiert er die perfekte Umrahmung für den persönlichen Bedarf.

Bei der Wahl stehen zwei attraktive Designs zur Verfügung:
Die Version mit der Schräge, die einen weichen Übergang zur Wand garantiert, gibt es in der Ausführung Aluminium matt oder inkl. LED-Lichttechnik. Die rechteckige, eher puristische Form, bieten wir ausschließlich mit dimmbarer LED-Technik an.



Weißlichtadaption
und Dimmung



RÜCKWANDBELEUCHTUNG

Das dezente Detail: Mit der Ambientebeleuchtung in Form einer integrierten dimmbaren LED-Beleuchtung auf der Rückseite von Spiegelschränken oder Badmöbeln werden diese in ein anderes Licht gerückt. Eine warmweiße bis kaltweiße Lichtfarbe strahlt nach links, rechts und unten. Die Rückwandbeleuchtung ist für alle Aufputz-Modelle erhältlich. Die 14 mm starke Leuchte erhöht die Schranktiefe von 155 mm auf 169 mm oder von 296 mm auf 310 mm.



Weißlichtadaption
und Dimmung

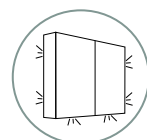



INNENRAUM- BELEUCHTUNG

Die integrierte LED-Beleuchtung in der Oberseite des Aluminiumprofils ist optimal geeignet für schnelleres Auffinden und mehr Ordnung im Spiegelschrank. Das dimmbare Licht strahlt in einer warmweißen bis kaltweißen Lichtfarbe nach unten.



Weißlichtadaption
und Dimmung

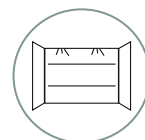



NEU

Optional mit
bedruckter
Motivrückwand

LED RÜCKWANDINNEN- BELEUCHTUNG OPTIONAL MIT MOTIV

Zusätzlich als echtes Highlight bestellbar ist die LED Rückwandinnenbeleuchtung. Das lichtleitende Material an der Rückwandinnenseite strahlt tageslichtfarben. Die Beleuchtung sorgt für schnelleres Auffinden und mehr Ordnung im Spiegelschrank und ist zudem ein optisches Highlight. Optional bedruckt mit einem Motiv aus der SPRINZ Motivwelt-Kollektion oder einem individuellen eigenen Motiv wird ein Trend im Badezimmer gesetzt!



Weißlichtadaption
und Dimmung

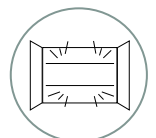



WASCHTISCH- BELEUCHTUNG

Im Boden des Aluminiumprofils sorgt diese integrierte LED-Beleuchtung für eine optimale bzw. zusätzliche Ausleuchtung über dem Waschtisch. Sie ist komplett integriert und flächenbündig. Das dimmbare warmweiße bis kaltweiße Licht strahlt nach unten. Die Waschtisch-Beleuchtung ist nur für Aufputzmodelle erhältlich.



Weißlichtadaption
und Dimmung

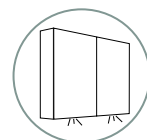



VERTIKALE INNENRAUM- BELEUCHTUNG

An der Innenseite angebracht ist diese integrierte vertikale LED-Beleuchtung bestellbar für die Elegant-Line. Diese sorgt für schnelleres Auffinden und mehr Ordnung im Spiegelschrank. Die Beleuchtung ist komplett integriert und flächenbündig, das dimmbare warmweiße bis kaltweiße Licht strahlt seitlich nach innen.



Weißlichtadaption
und Dimmung

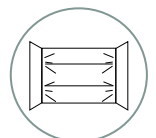

SPIEGELSCHRÄNKE & BADMÖBEL

Korpusausführung



INDIVIDUELL

Gestalten Sie die Griffe
passend zu den Armaturen
mit Sonderoberflächen!
(Auf Anfrage)

GESTALTUNG

KORPUSAUSFÜHRUNG

Der Korpus der Spiegelschränke und Badmöbel kann individuell gestaltet werden. Je nach Modell kann hier zwischen verschiedenen Korpusausführungen ausgewählt werden:

SPIEGELSCHRÄNKE

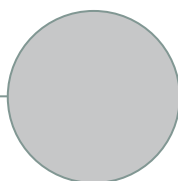

Aluminium
matt

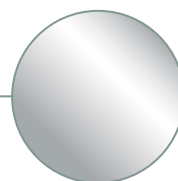

Aluminium
glänzend

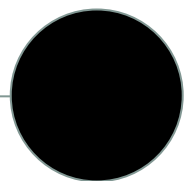

Aluminium
schwarz matt
(Pure-Line)

BADMÖBEL

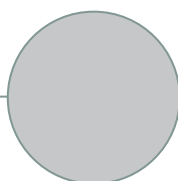

Aluminium
matt

SPIEGELSCHRÄNKE & BADMÖBEL

Korpusaußenseite + Rückwand





GESTALTUNG

KORPUSAUSSENSEITE

Für einige Modelle gibt es die Möglichkeit, die Korpusaußenseite mit einer Glas- oder einer Spiegelfläche auszugestalten, um einen noch größeren Gestaltungsspielraum zu gewähren.

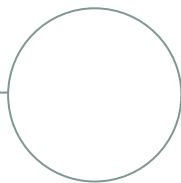

Weißes Glas

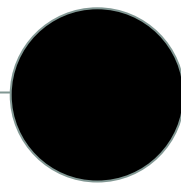

Schwarzes Glas

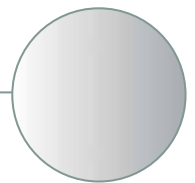

Spiegel

GESTALTUNG

RÜCKWAND

Ebenfalls kann die Innenraum-Rückwand aller Spiegelschränke und Badmöbel mit einer Glas- oder einer Spiegelfläche gestaltet werden.

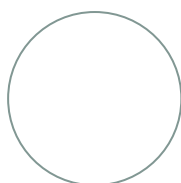

Weißes Glas

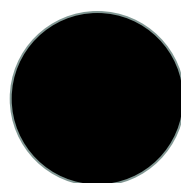

Schwarzes Glas

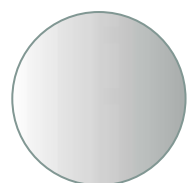

Spiegel



Sonderlösungen

DACHSCHRÄGEN UND SONDER- ANFERTIGUNGEN FÜR IHR BADEZIMMER

Für individuelle Bäder und anspruchsvolle Einbausituationen braucht es meist mehr als Standardlösungen. Deshalb fertigt SPRINZ maßgeschneiderte Flächenspiegel und Spiegelschränke, die perfekt ins Bad passen. Egal ob Mauervorsprung oder Dachschräge – für alles bietet SPRINZ das passende Produkt.

Mit verschiedenen Oberflächen, Beleuchtungen, Abdeckrahmen, weiterem Zubehör oder Sonderoberflächen für Griffe wird der Spiegelschrank an persönliche Wünsche angepasst. Sprechen Sie uns einfach an und wir erarbeiten gemeinsam eine kundenindividuelle Lösung.

Der Aufmaß-Service erfasst alle Daten, anschließend werden die Maße im SPRINZ-Werk geprüft und umgesetzt.

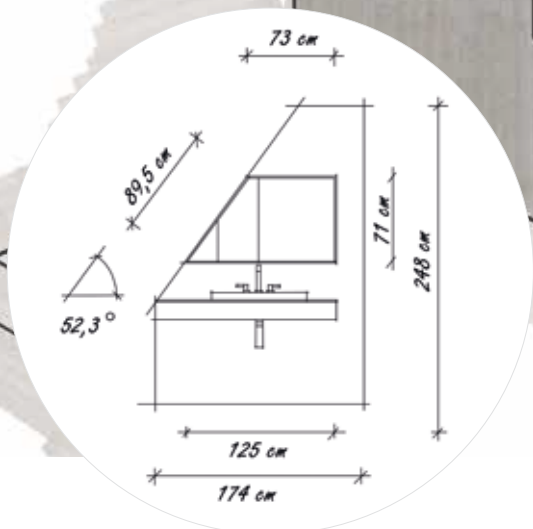

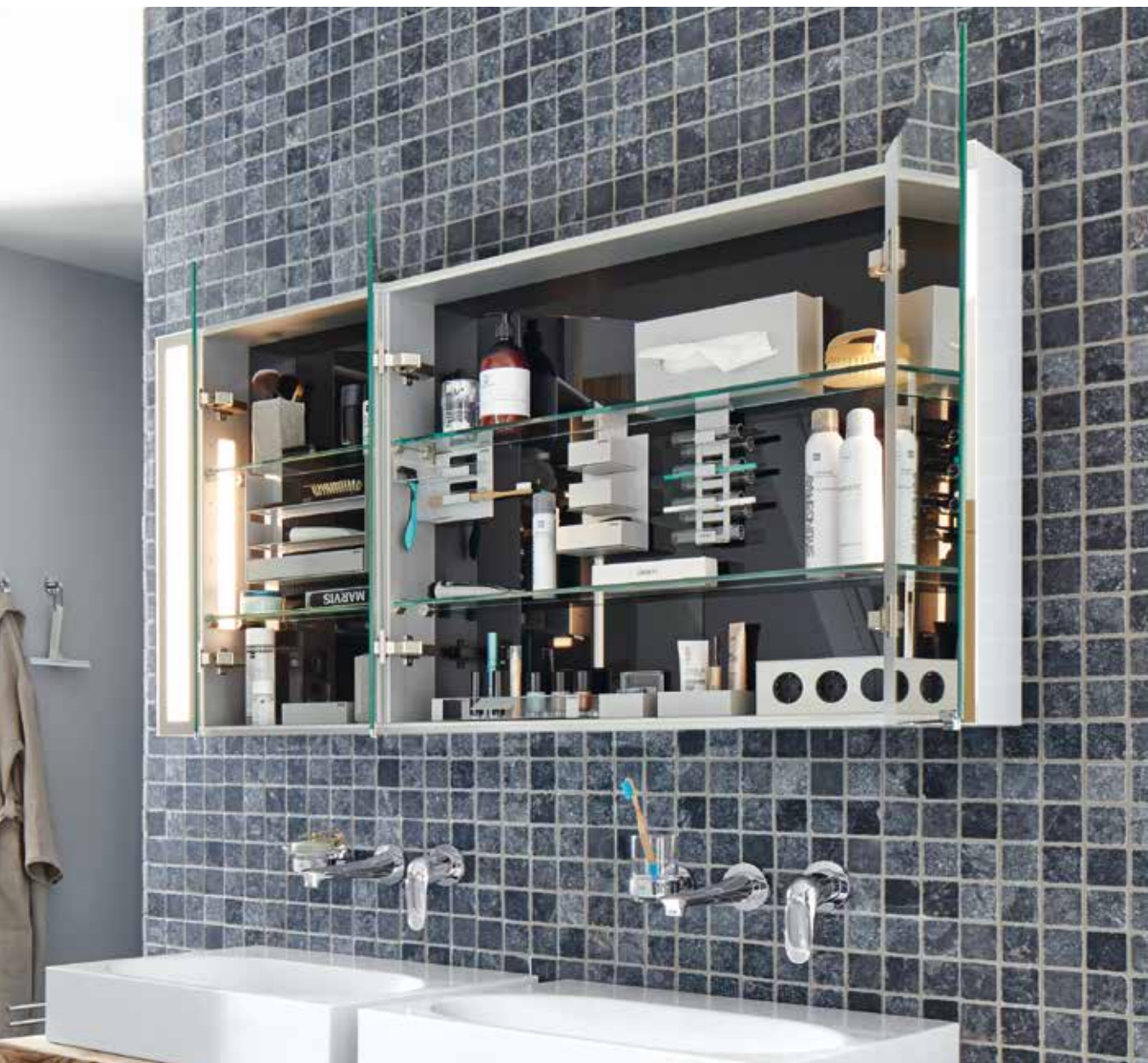

FREI KOMBINIERBAR MIT ALLEN SPRINZ SPIEGELSCHRÄNKEN & BADMÖBELN

Ordnung in Bestform – mit unserem Zubehör wird das Innenleben hochwertiger Spiegelschränke sowie Badmöbel perfekt organisiert. Es verspricht mehr Übersicht und passt zu allen Kollektionen. Besonders das Zubehör Interio-Line bietet facettenreichen Einsatz. Die vielseitigen und durchdachten Ordnungshüter werden kippstabil montiert. Clevere Lösungen dienen zur Aufbewahrung von länglichen oder kleinteiligen Utensilien. Hier findet alles seinen Platz und ist schnell griffbereit. Die Elemente in der Oberfläche Weißaluminium werden individuell kombiniert und einfach in die verstellbaren Glaseinlegeböden eingehängt. Eine praktische Spenderbox für Kosmetiktücher komplettiert das System.

Zubehör

RASIER- UND KOSMETIKSPIEGEL

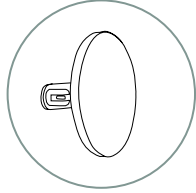

Ausführung Chrom, 4,5-fache Vergrößerung. Anbringung an Korpusseite, Rückwand oder Tür möglich. Aufnahme mit Doppelspiegelklebeband an der Rückseite ausgeführt.

Maß: Ø 125 mm

WATTEPADSPENDER

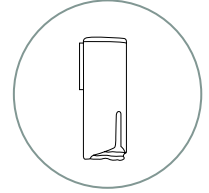

Kunststoff verchromt. Anbringung an Korpusseite, Rückwand oder Tür möglich. Aufnahme mit Doppelspiegelklebeband an der Rückseite ausgeführt.

Maß: Ø 55 mm, Höhe 165 mm

MAGNETSCHIENE

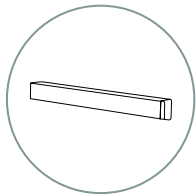

Ausführung Chrom. Aufnahme mit Doppelspiegelklebeband an der Rückseite ausgeführt. Anbringung an Korpusseite, Rückwand oder Tür möglich.

Maß: 84 mm lang, 10 mm stark

FÖHNHALTER

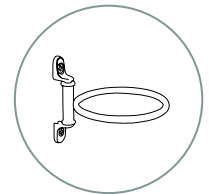

Ausführung Chrom, inkl. Wandhalterung und zwei Befestigungsschrauben. Die Schrauben sind abgestimmt auf die Bodenträgerbohrungen der Korpusseiten. Montage an der Rückwand ist nicht möglich.

Innendurchmesser: 80 mm

ELEKTROPANEEL MIT 2 STECKDOSEN

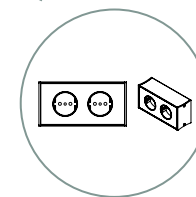

Zusätzliches Elektropaneel gegen Aufpreis lieferbar.

Maß: 150 mm breit, Abstand Steckdosenmittelpunkt zu Steckdosenmittelpunkt ist 60 mm

EINLEGEBODEN AUS GLAS

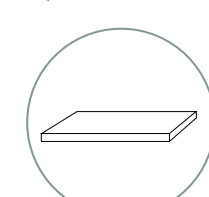

Ausführung in 8 mm Float-Glas, Kanten poliert, inkl. Bodenträger

Maß: 250 - 500 mm breit, 110 mm tief

GUMMIDICHTUNG



Dauerhaft elastische Gummidichtungen in den Korpuschmalseiten schützen gegen Staub und Feuchtigkeit und geben ein sanftes Schließgeräusch.

Interio-Line

ETAGENHALTERUNG RÜCKWAND INKL. 4 BOXEN

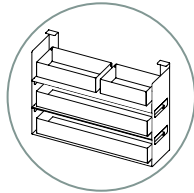

Etagenhalterung Rückwand inkl. 4 Boxen
(2 Stück 250 x 35 x 70 mm, 1 Stück 140 x 35 x 70 mm,
1 Stück 110 x 35 x 70 mm), zum Einhängen hinten
in den Fachboden, Oberfläche Weißaluminium
Maß: 260 x 195 x 72 mm

ETAGENHALTERUNG RÜCKWAND OHNE BOXEN

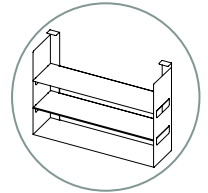

Etagenhalterung Rückwand ohne Boxen, zum Einhängen
hinten in den Fachboden, Oberfläche Weißaluminium
Maß: 260 x 195 x 72 mm

BOX

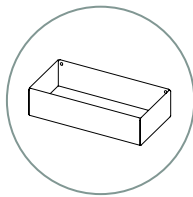

Box, Oberfläche Weißaluminium mit Filzboden
für sanftes Abstellen
Maß: 140 x 35 x 70 mm

KOSMETIKTUCHSPENDER

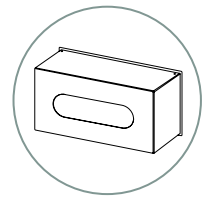

Kosmetiktuchspender, Oberfläche Weißaluminium,
mit Abkantung. Der Spender wird hinter den Glasboden
geklemmt. So können die Tücher ohne hin und her
rutschen optimal entnommen werden
Maß: 250 x 130 x 70 mm

BOX

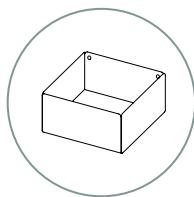

Box, Oberfläche Weißaluminium mit Filzboden
für sanftes Abstellen
Maß: 70 x 35 x 70 mm

BOX

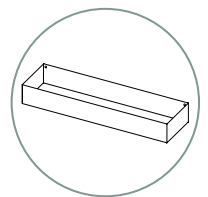

Box, Oberfläche Weißaluminium mit Filzboden
für sanftes Abstellen
Maß: 250 x 35 x 70 mm

ETAGENHALTERUNG SEITE INKL. 3 BOXEN

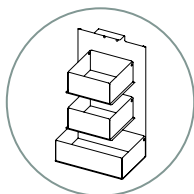

Etagenhalterung Seite inkl. 3 Boxen (2 Boxen 70 x 35 x 70 mm, 1 Box 110 x 35 x 70 mm), zum Einhängen hinten oder seitlich in den Fachboden, Oberfläche Weißaluminium
Maß: 110 x 195 x 72 mm

SCHMINKPINSEL- UND RASIERERHALTERUNG

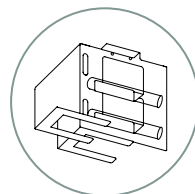

Schminkpinsel- und Rasiererhalterung mit 2 Glasröhrchen für Schminkpinsel zum Einhängen seitlich in den Fachboden, Oberfläche Weißaluminium
Maß: 110 x 120 x 110 mm

SCHMINKPINSELHALTER SEITE

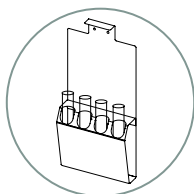
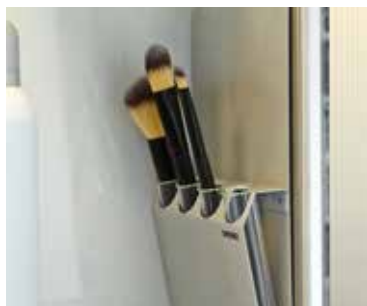

Schminkpinselhalter Seite, mit 4 Glasröhrchen für Schminkpinsel oder Zahnbürste, zum Einhängen seitlich in den Fachboden, Oberfläche Weißaluminium
Maß: 110 x 245 x 35 mm

SCHMINKPINSELHALTER RÜCKWAND

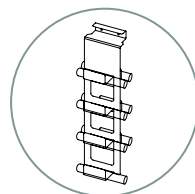

Schminkpinselhalter Rückwand, mit 7 Glasröhrchen für Schminkpinsel zum Einhängen, Oberfläche Weißaluminium
Maß: 50 x 195 x 45 mm

LIPPENSTIFT- UND NAGELLACKBORD

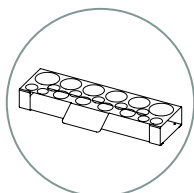

Lippenstift- und Nagellackbord, Oberfläche Weißaluminium
Maß: 260 x 55 x 70 mm

BOX

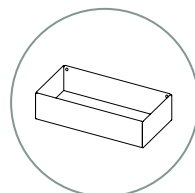

Box, Oberfläche Weißaluminium mit Filzboden für sanftes Abstellen
Maß: 110 x 35 x 70 mm

Die richtige Pflege

IHRER BADWELT-PRODUKTE

Unsere Spiegelschränke, Flächenspiegel und Badmöbel bestehen aus einer Vielzahl unterschiedlicher Materialien. Sowohl das Design, als auch die Auswahl der Materialien unterliegen in erster Line der Funktion und somit der Benutzung. Wenn die Produkte unser Werk verlassen, liegt es in Ihrer Hand und an der richtigen Pflege lange Freude daran zu haben. Bitte beachten Sie die aufgeführten Pflegehinweise. Wir sind uns sicher, dass Sie bei deren Einhaltung viel Spaß mit Ihren SPRINZ Produkten haben:

- Trockenreinigung mit einem sauberen, weichen Tuch (idealerweise Mikrofasertuch oder Fensterleder)
- Bei stärkerer Verschmutzung ein sauberes Tuch oder Schwamm mit klarem Wasser befeuchten und anschließend trocken reiben
- Auch Spiegelkanten bzw. -ränder sowie Acrylabdeckungen und Beleuchtungen komplett trocken reiben, da Wasserrückstände ggf. auf den Spiegel- und Glasflächen Flecken erzeugen, aber auch an den Kanten und Rändern Beschädigungen verursachen können
- Verwenden Sie keine Rasierklinge, Ceranfeldschaber, Stahlwolle, abrasive Scheuerschwämme, Scheuermilch oder -pulver
- Scheuermittel, Stahlwolle, Reinigungsmittel mit scheuernden Zusätzen, oder Mittel mit Essig-, oder Zitronensäure sowie weitere Chemikalien jeder Art meiden, da sie zu Beschädigung der Oberflächen führen
- Aggressive Produkte wie z.B. Nagellackentferner oder Rohrreiniger dürfen auf keinen Fall offen abgestellt werden! Entweichende Dämpfe können hier zur Beschädigung der Spiegeltüren, Griffe, Korpus sowie weiterer verwendeter Materialien des Spiegelschranks führen.

NEU



SOFTSHINER

Anti Beschlag

SOFTSHINER® ANTI-BESCHLAG

Keine beschlagenen Oberflächen mehr: die Anti-Beschlag-Wirkung des SoftShiner-Sprays sorgt für klare Sicht und ist multifunktional. Hochkonzentrierter Bio-Alkohol garantiert mühelose und schlierenfreie Sauberkeit. Der nachhaltig wirksame Ablauf-Effekt schützt dauerhaft vor Verschmutzung und Kalkrückständen und vereinfacht deutlich die Reinigung.

Einsatzgebiete: Spiegel, Echtglasduschen, Fenster, Dachfenster. Auch für PKW-Scheiben innen und außen, Brillengläser aus Glas, Wintergärten uvm.

Alle Teile dieser Unterlage, insbesondere alle Bilder

und Markenzeichen unterliegen dem Urheberrecht.

Jegliche Vervielfältigung oder Verbreitung, ganz oder teilweise, ist nicht gestattet. Kein Teil dieser Dokumentation darf ohne vorhergehende und schriftliche Zustimmung kopiert, fototechnisch übertragen, reproduziert, auf einem anderen elektronischen Medium gespeichert oder in eine maschinell lesbare Form gebracht werden.

ÜBERSICHT SPIEGELSCHRÄNKE



MONTAGE-VARIANTEN

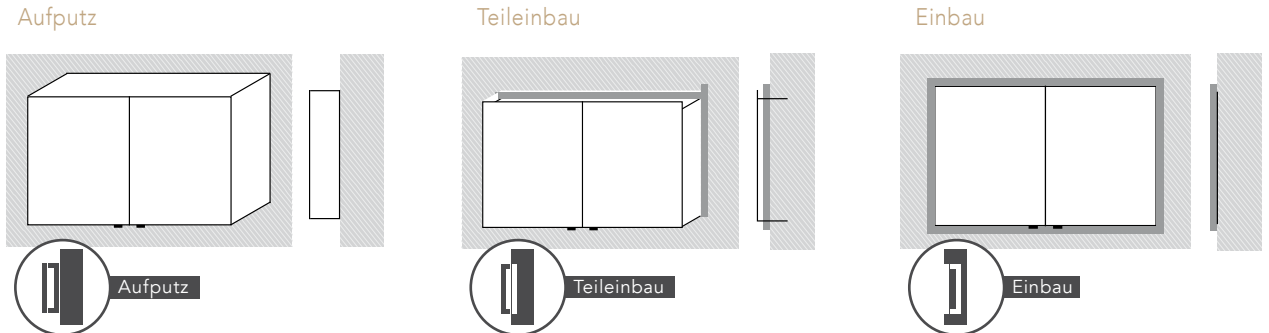

ELEKTROPANEELE



Standard Elektropanel:
Doppelsteckdose rechts,
Touch-Schalter darüber.



Optional und zuzüglich
Doppelsteckdosenpanel
links.



Optionales Panel mit zwei Steckdosen und zwei
Doppelwippschaltern für eine separate Steuerung
von mehreren Lichteinheiten.

HÖHEN- UND BREITEN- VARIABLE MODELLE

Alle Modellvarianten können auch in individuellen
Höhen und Breiten bestellt werden.

GRIFFVARIANTEN



ERLÄUTERUNG STROM-ANSCHLUSS

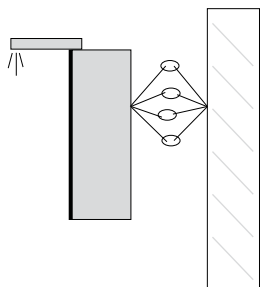

4-adriges Spiegel-
schrankkabel wird an
4-adriges Wandkabel
angeschlossen.

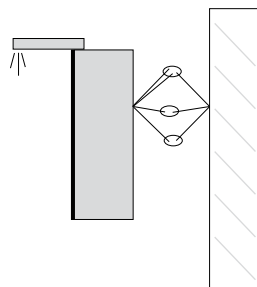

4-adriges Spiegelschrankkabel
wird an 3-adriges Wandkabel
angeschlossen. Dabei müssen
2 Leitungen auf einen Wand-
anschluss gelegt werden.

Alle SPRINZ-Spiegelschränke haben ein 4-adriges Kabel. Sofern über dem Waschplatz nur ein 3-adriges Kabel als Anschluss vorhanden ist, müssen zwei Leitungen auf einen Wandanschluss gelegt werden. Anschlüsse sind grundsätzlich vom Elektrofachmann vorzunehmen.

SPIEGELSCHRANKMODELLE AUF EINEN BLICK

Standard Modelle

CLASSICAL-LINE (CT) + MODERN-LINE (MT)

Korpshöhe 700 mm, Korpustiefe 155 mm (CT, MT) / 142–298 mm (CVT), Türen symmetrisch angeordnet

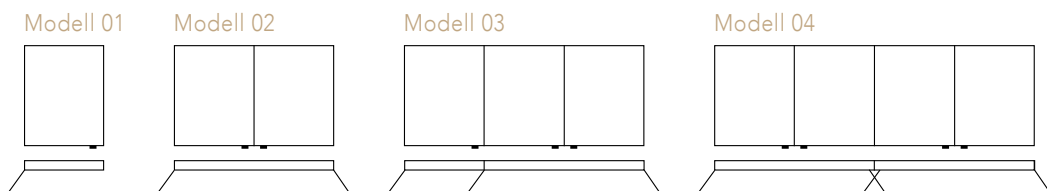

ELEGANT-LINE (ET)

Korpshöhe 700 mm, Korpustiefe 155 mm, Türen symmetrisch angeordnet

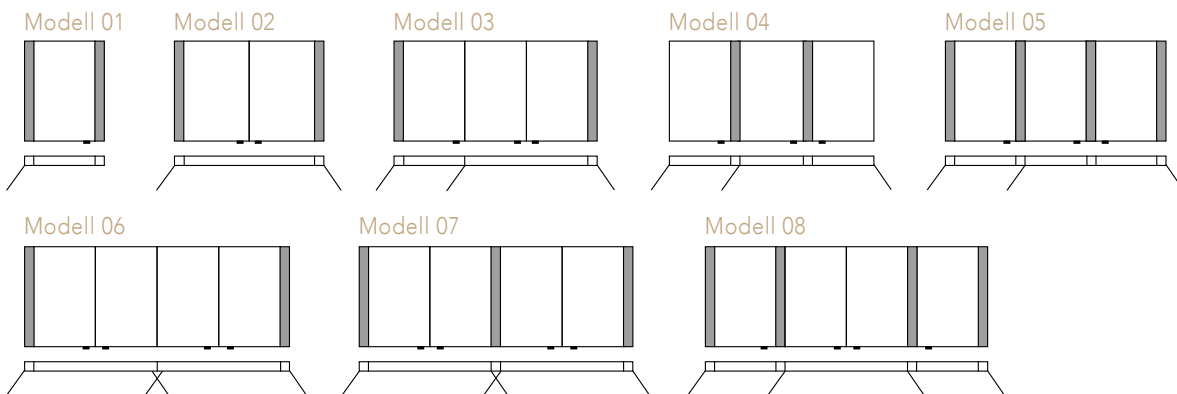

ELEGANT-LINE 2.0 (ELT)

Korpshöhe 725 mm, Korpustiefe 162 mm, Türen symmetrisch angeordnet

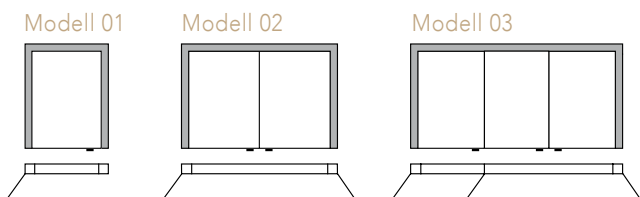

PURE-LINE (PT)

Korpshöhe 700 mm, Korpustiefe 169 mm, Türen symmetrisch angeordnet

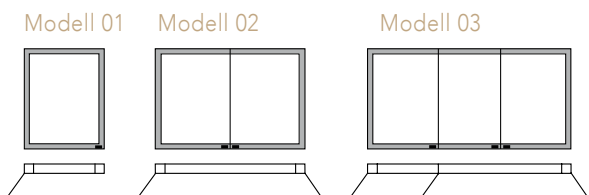



KONFIGURATION DER SPIEGELSCHRÄNKE

EIN SCHRANK, HUNDERTE MÖGLICHKEITEN

Konfigurieren Sie Ihren individuellen Spiegelschrank aus einzelnen Elementen nach Ihren Wünschen und Bedürfnissen.

-  Einbaubox (S. 43)
-  Abdeckrahmen (S. 44)
-  Rückwandbeleuchtung (S. 45)
-  Innenraumbeleuchtung (S. 46)
-  Waschtischbeleuchtung (S. 48)
-  Aufsatzleuchten (S. 28)
-  Weißlichtadaption
-  LED Rückwandinnenbeleuchtung (S. 47)
-  Interio-Line / Zubehör (S. 56)

Aufputz	Teileinbau	Einbau
		
-	X	X
-	X	X
X	-	-
X	X	X
X	-	-
X	X	-
X	X	X
X	X	X

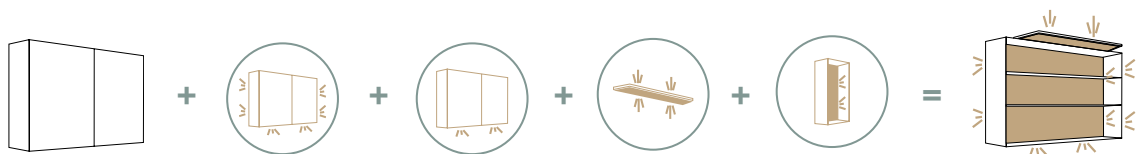

Allgäu / Schwaben

Stephan P. Weinzierl GmbH
Pettenkoflerstraße 46
D-80336 München
Tel. +49 (0)89 544 177 0
Fax +49 (0)89 544 177 31
weinzierl@sprinz.eu

Baden-Württemberg (Süd)

Weckbecker Industrievertr.
Freiheitstraße 37
D-78224 Singen
Tel. +49 (0)77 319 099 016
Fax +49 (0)77 319 099 018
weckbecker@sprinz.eu

Bayern (Süd)

Wild Industrievertretungen
Friedenstraße 22
D-82110 Germering
Tel. +49 (0)89 800 709 960
Fax +49 (0)89 800 709 966 0
wild@sprinz.eu

Bayern (Nord)

Stephan P. Weinzierl GmbH
Kastanienring 17
D-86732 Oettingen
Tel. +49 (0)89 544 177 0
Fax +49 (0)89 544 177 31
weinzierl@sprinz.eu

**Baden-Württemberg (Nord) /
Rheinland-Pfalz / Saarland**

MAWO GmbH
Böhlweg 16
D-67316 Carlsberg/Pfalz
Tel. +49 (0)63 569 635 0
Fax +49 (0)63 568 104
mawo@sprinz.eu

Hessen

SANITEC GmbH
Sudetenstraße 53
D-64331 Weiterstadt
Tel. +49 (0)61 50 181 80 0
Fax +49 (0)61 50 181 80 10
sanitec@sprinz.eu

**Nordrhein-Westfalen /
Niedersachsen (Süd/West)**

Bronny GmbH
Büro / Ausstellung
Forstwaldstraße 357
D-47804 Krefeld
Tel. +49 (0)2151 15 601 0
bronny@sprinz.eu

**Berlin / Brandenburg /
Sachsen / Sachsen-Anhalt /
Thüringen**

Christoph Boose
Heidelbergweg 9
D-07580 Ronneburg
Tel. +49 (0)36 602 933 135
Fax +49 (0)36 602 933 137
boose@sprinz.eu

**Hamburg / Niedersachsen
(Nord/Süd/Ost) / Schleswig
Holstein / Mecklenburg-
Vorpommern / Bremen**

Markus Döhring
Marlistraße 62
D-23566 Lübeck
Tel. +49 (0)45 120 946 20
Fax +49 (0)45 120 946 21
doehring@sprinz.eu

Österreich

PLZ-Gebiet: 6
Ansprechpartner Vertrieb:
Marcel Hofele
Haldenstraße 1
D-88287 Grünkraut - Gullen
Tel. +49 (0)751 379 9545
Fax +49 (0)751 560 80 828
marcel.hofele@sprinz.eu

Österreich

PLZ-Gebiet: 4, 5, 89
Manfred Schuster
Haldenstraße 1
D-88287 Grünkraut - Gullen
Mobil +43 (0)664 442 262 0
Fax +43 (0)72 782 003 5
schuster@sprinz.eu

Luxemburg

MAWO GmbH
Böhlweg 16
D-67316 Carlsberg
Tel. +49 (0)63 569 635 0
Fax +49 (0)63 568 104
mawo@sprinz.eu

Export

Joh. Sprinz GmbH & Co. KG
Lagerstraße 13
D-88287 Grünkraut - Gullen
Tel. +49 (0)751 379 9759
+49 (0)751 379 9751
Fax +49 (0)751 560 80 859
export@sprinz.eu

Österreich

PLZ-Gebiet: 1-3, 7, 80-88, 90-99
Norbert Bauer
Mobil +43 (0)664 110 855 4
Tel. +49 (0)751 560 80 26
Fax +49 (0)751 544 09
austria@sprinz.eu

Schweiz

OH Sprinz Schweiz GmbH
Büro / Ausstellung
Bellikonstraße 215
CH-8967 Widen
Tel. +41 (0)56 501 809 0
Fax +41 (0)56 501 809 1
office@sprinz.ch



Joh. Sprinz GmbH & Co. KG

Lagerstraße 13 | D-88287 Grünkraut | Tel. +49 (0)751 560 80 0

Fax +49 (0)751 544 09 | badwelt@sprinz.eu

www.sprinz.eu