

PLANCKER

Holz mit einer Geschichte



UNSERE BESONDERE HOLZKOLLEKTION



PLANCKER | HOLZ MIT EINER GESCHICHTE

PLANCKER

Adresse:

Avelingen-West 43
4202 MS Gorinchem
Niederlande

in Kontakt kommen

+31 (0)184 234 234
arjen@plancker.de
www.plancker.de



EINE WELT VOLLER HOLZ

So wie ein Baum seine Jahresringe stetig entwickelt, so hat auch Plancker eine wachsende Reichweite. Einmal mit Gerüstholz gestartet, folgte bald unsere authentische BarnWood-Kollektion. Im Laufe der Zeit sind Gartenholz, Eiche, Tischplatten und neuerdings auch ProfPanel hinzugekommen.

Ein guter Zeitpunkt für einen Produktkatalog

In diesem Katalog finden Sie unsere Holzprodukte nach Produktgruppen geordnet. Wir möchten Sie gerne zum Ursprung unseres Holzes führen, Ihnen mehr über die Dimensionen und die Art der Verarbeitung erzählen.

Damit haben Sie eine solide Basis, um die Beziehung zu Ihrem Kunden auf höchstem Niveau zu halten. Plancker freut sich, als Lieferant den Vertrieb von Holzprodukten auf dem deutschen Markt zu erleichtern. Wir sind für Sie da.

Wir hoffen, dass Sie diesen Produktkatalog als sehr hilfreich empfinden und dass er Ihnen genügend Informationen bietet, um unsere Holzprodukte in Ihrem Markt zu positionieren. Sollten Sie Fragen haben oder zusätzliche Informationen benötigen, zögern Sie bitte nicht, uns zu kontaktieren. Wir helfen Ihnen gerne weiter.

Mit freundlichen Grüßen,



Jaap van Heteren & Erik de Jong
Plancker Management

SAMMLUNG

HOLZ MIT EINER GESCHICHTE

1

BARNWOOD

Holz, das jahrelang von den Elementen verwittert ist. Holz mit Charakter und Gefühl.

2

HOLLÄNDISCHES HOLZ

Rustikales Holz aus niederländischen Wäldern. In Zusammenarbeit mit Experten ausgewählt mit der niederländischen Forstkommission.

3

TISCHPLATTEN

Langes Verweilen an einzigartigen Tischplatten. Kann mit verschiedenen Tischbeinen kombiniert werden.

4

GARTENHOLZ

Charakteristisches Eichenholz und tropisches Hartholz.

PLANCKER

Fragen? +31 (0)184 - 234 234

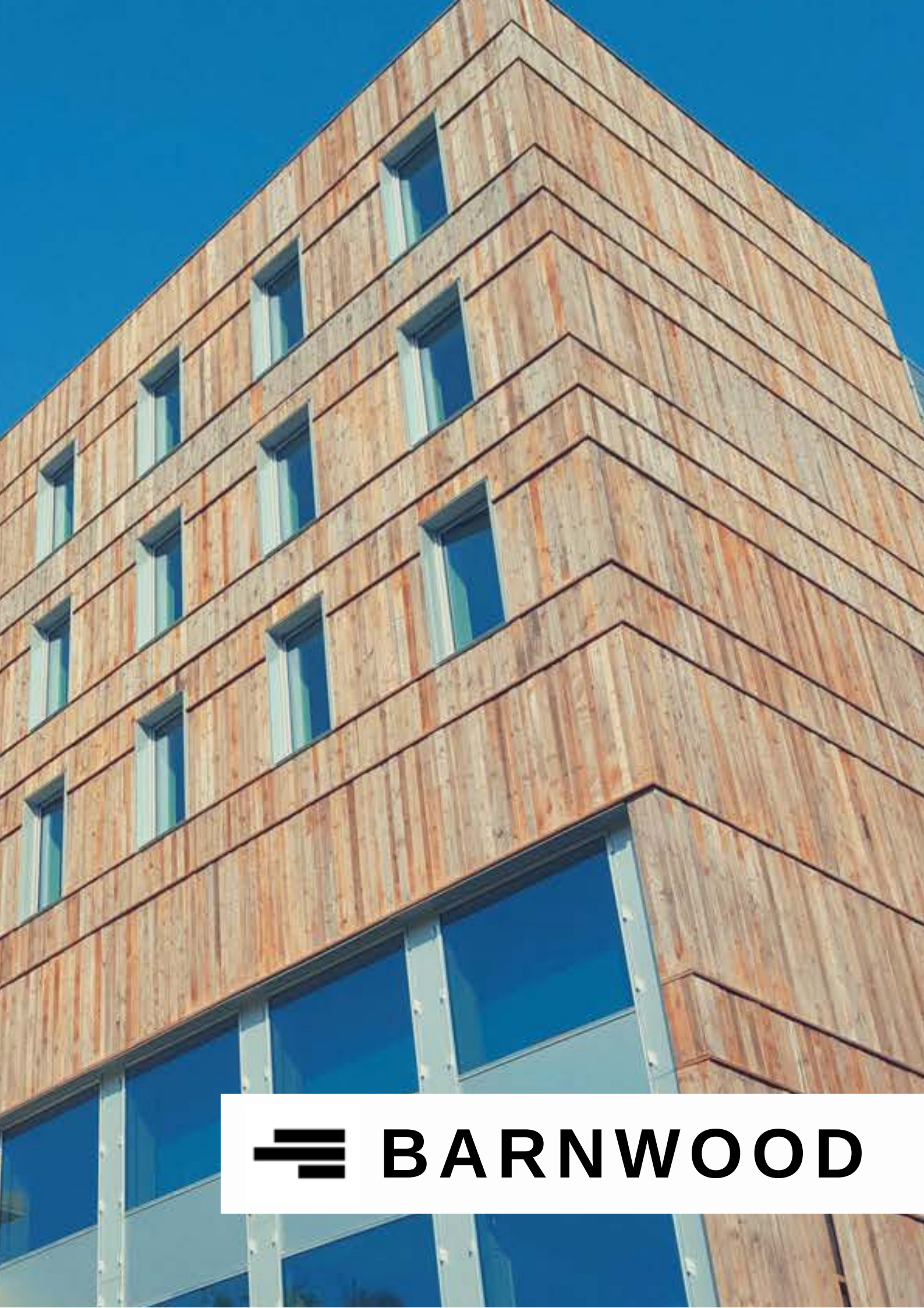

BARNWOOD



SALZBURG

BARNWOOD

Unser BarnWood Salzburg diente einst als Fassadenverkleidung für alte Bauernhöfe und Ställe in den österreichischen Alpen. Wind, Regen und Sonne haben den Brettern ein charakteristisches Aussehen verliehen. Die verwitterte Farbgebung und das abgenutzte Relief machen BarnWood Salzburg zu einer Bereicherung für jedes Projekt. Das Brett ist leicht zu verarbeiten und bleibt lange schön.

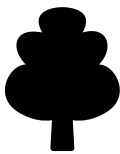

HOLZ

Nadelholz, nach Farbe sortiert, bei KD 12% getrocknet, auf Dicke gehobelt und mit Nut und Feder versehen.

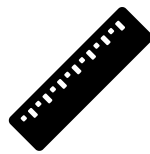

SPEZIFIKATIONEN

Dicke: ca. 20 mm
Breite: 10 bis 25 cm
Länge Grau: 245 - 275 - 300 - 325 cm;
Länge Braun: 300 cm;
Länge Hellbraun: 300 cm



ANWENDUNG

Perfekte Wandverkleidungen und Säulenverkleidungen.

FARBEN

Ab Lager lieferbar





ZAGREB

BARNWOOD

Östlich der Stadt Zagreb liegt ein riesiges Waldgebiet, in dem die Slawonische Eiche lebt. In der Vergangenheit wurden zahlreiche Bauernhöfe und Scheunen aus dieser schönen Eiche gebaut. Mit der Wissenschaft von heute wissen wir, dass Eiche ein sehr hochwertiges Holz ist. Davon profitieren wir jetzt, denn unsere schönen Balken stammen aus Gebäuden, die teilweise 100 Jahre alt sind. Ein rauer und gealterter Charakter ist das besondere Ergebnis.

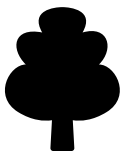

HOLZ

Europäische Eiche, gesägt,
gebürstet, getrocknet.

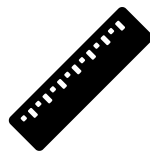

SPEZIFIKATIONEN

Dicke: ca. 60-80 mm
Breite: 150-300 mm
Länge: 220-350 cm



ANWENDUNG

Geeignet für viele Zwecke im
Innenbereich.

FARBE

Ab Lager lieferbar

Grau braun





INNSBRUCK

BARNWOOD

Einige Anwendungen erfordern ein flaches Panel. Unsere Innsbrucker Paneele erfüllen diese Anforderung. Mit einer BarnWood-Deckschicht, die von Wind und Wetter in den österreichischen Alpen geformt wurde, sind die ursprünglichen Farben dieser handlichen Platten einzigartig. Unter der Deckschicht werden zwei Lagen Weichholz miteinander verleimt, um die gewünschte Stabilität zu erreichen.



HOLZ

Weichholz (Fichte/Kiefer), nach Farbe sortiert, gebürstet, getrocknet bei KD 12%.

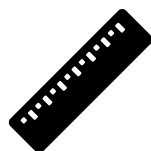

SPEZIFIKATIONEN

Dicke: ca. 19-20 mm
Breite: 122 cm
Länge: 275 cm



ANWENDUNG

Wird oft in Küchen verwendet, als Finish von einzigartigen Möbeln und als stabile Wandverkleidung.

FARBEN

Ab Lager lieferbar

Braun

Hellbraun

Grau



INNSBRUCK

VERARBEITUNGSINSTRUKTION

Die 3-Schicht-Scheunenh Holzplatte Innsbruck wird häufig für die Herstellung von Küchen, Schränken oder Möbeln verwendet. Um es richtig anzuwenden, sind hier einige Aspekte zu beachten.

Klemmen

Es ist ratsam, Klemmen an der Innenseite der Küchenschranktüren zu verwenden. Diese sollten waagrecht angebracht werden und nicht mehr als 60 mm kürzer als die Platte sein. Pro Tür sollten mindestens 2 Halterungen verwendet werden (Abbildung 1).

Maximale Oberfläche

Wir empfehlen, die Platten nicht größer als 1m² Fläche zu machen, wenn die Höhe oder Breite 120 cm nicht überschreitet. Für große Türen oder Türen, bei denen die Ebenheit sehr wichtig ist, ist es möglich, einen Türausrichter für Paneele zu verwenden. Dies ist ein Metallstreifen, der in das Holz gefräst werden kann (Abbildung 2).

Fertigstellung der Seiten

Nach dem Zuschneiden der Platten können die Seiten auf verschiedene Weise bearbeitet werden. Sie können auf Gehrung geschnitten werden, wie unten skizziert (Abbildung 3), oder sie können gebeizt werden.

Nachdem die Vorkehrungen für Scharniere und Schlösser getroffen wurden, sollte die Tür rundum fertiggestellt werden. Dies sollte mittels eines filmbildenden Lacks oder einer Beize geschehen, um den Einfluss von Feuchtigkeit zu vermeiden. Die Oberfläche der Platte kann gestrichen oder mit einem Lack oder einer Lasur gebeizt werden, um den Einfluss von Feuchtigkeit zu vermeiden.

Lagerung

Diese Platten sind für ein Raumklima verleimt. Der Feuchtigkeitsgehalt liegt daher bei ca. 12 %. Um Verformungen zu vermeiden, müssen die Platten sofort nach ihrer Ankunft trocken und flach in einem Raumklima gelagert werden.

BILD 1



BILD 2



BILD 3

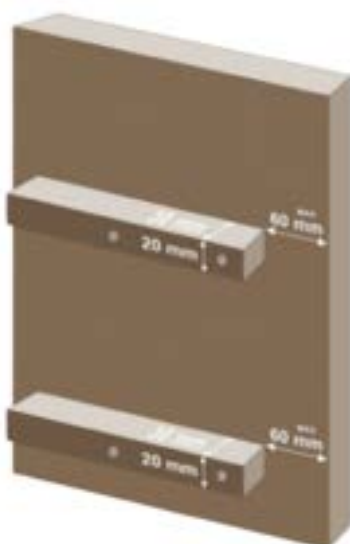

INNSBRUCK TÜR

BARNWOOD

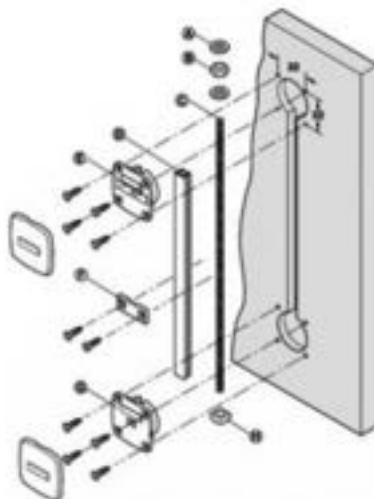
Eine Innentür erfüllt nicht nur einen praktischen Zweck. Eine BarnWood-Tür verleiht einem Innenraum ein charakteristisches Aussehen. Basierend auf unserem Paneelprodukt BarnWood Innsbruck haben wir eine universelle Innentür entwickelt, die sehr einfach zu verarbeiten ist. Die Tür ist auf beiden Seiten mit (vertikalen oder horizontalen) Lamellen versehen. Dies gilt auch für die Seiten der Tür

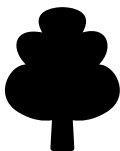

HOLZ

Weichholz (Kiefer/Fichte), beidseitig gebürstet und bearbeitet.

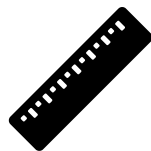

SPEZIFIKATIONEN

Breite: 70 - 125 cm
Höhe: 190 bis 300 cm
Maßanfertigung auf Anfrage. Sowohl horizontale als auch vertikale Lamellen verfügbar. Die Lieferzeit beträgt ca. 6 Wochen.



ANWENDUNG

Einzigartige Türen als Blickfang in Innenraumprojekten.

FARBEN

Ab Lager lieferbar

Braun

Hellbraun

Grau



INNSBRUCK TÜR



SCHIEBETÜR



SCHIEBETÜR GRAU

BARNWOOD

Ein charakteristisches Detail alter Scheunen: das Eingangstor. Wir haben eine Tür entwickelt, die mit BarnWood-Brettern gebaut wurde, die sich im Laufe der Zeit bewährt haben. Die Sonne hat dem Holz eine einzigartige graue Farbe verliehen. Auf diese Weise verschönern Sie Wandschränke oder Räume mit einem besonderen alten Element. Der Rahmen mit zwei Diagonalstreben ist mit senkrechten Brettern versehen, so dass diese stabile Tür sofort eingesetzt werden kann.



HOLZ

Nadelholz (Fichte/Tanne/Kiefer),
beidseitig gebürstet und bearbeitet.

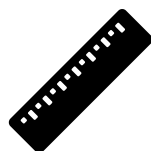

SPEZIFIKATIONEN

Dicke: ca. 42-45 mm
Breite: 61 bis 120 cm
Höhe: 190 bis 260 cm
Lieferung innerhalb von 6 Wochen.



ANWENDUNG

Schiebetüren in Büros, Häusern, aber
auch zum Einbau als Schranktür.

FARBEN

Lieferung nach Maß

Hellbraun

Grau





GENÈVE MISCHFARBE





GENÈVE MISCHFARBE

BARNWOOD

BarnWood Genève ist unser Basisprodukt. Es zeichnet sich durch unterschiedliche Dicken und Originalseiten der Bretter aus. Diese Bretter werden seit 50 Jahren als Wandverkleidung in den Alpen verwendet. Die extremen Bedingungen dort haben den Brettern ein charakteristisches Aussehen verliehen. Das Kernholz ist erhalten geblieben und das weiche Holz wurde abgetragen. Dadurch erhalten die Bretter einen unverwechselbaren Charakter.

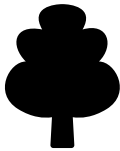

HOLZ

Weichholz (Fichte/Tanne/Kiefer),
sortiert nach Qualität, gebürstet,
getrocknet auf KD 12%.

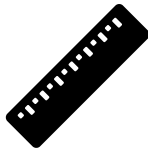

SPEZIFIKATIONEN

Dicke: 20-30 mm
Breite: Fallbreite 10-25 cm
Länge: 300 cm



ANWENDUNG

Häufig verwendet als Wandverkleidung,
Möbel, Schrankregale, aber auch im
Gastronomie- und Ladenbau.

FARBEN

Lieferung nach Maß

Mischfarben





GENÈVE GRAU

BARNWOOD

Diese Bretter werden seit Jahrzehnten als Wandverkleidung in den Alpen verwendet. Durch die extremen Umstände dort haben die Bretter ein großartiges Aussehen bekommen. Das Kernholz ist erhalten geblieben und das weiche Holz wurde abgetragen. Dies verleiht die Bretter einen nicht imitierbaren Charakter. Es zeichnet sich durch die unterschiedlichen Dicken und Originalseiten aus.

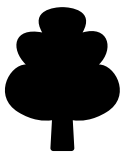

HOLZ

Weichholz (Fichte/Tanne/Kiefer),
sortiert nach Qualität und Farbe,
gebürstet, getrocknet auf KD 12%.

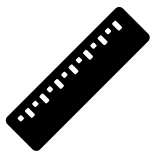

SPEZIFIKATIONEN

Dicke: 20-30 mm
Breite: Fallbreite 10-25 cm
Länge: 300 cm



ANWENDUNG

Häufig verwendet als Wandverkleidung,
Möbel, Schrankregale, aber auch im
Gastronomie- und Ladenbau.

FARBEN

Ab Lager lieferbar





TORONTO GRAU

TORONTO

BARNWOOD

In den Hügeln nördlich von Toronto sind die Bedingungen für die Alterung von Holz sehr günstig. Die Scheunen hier, oft aus Kiefer oder Hemlock gefertigt, sind jahrelang der Verwitterung durch die Elemente ausgesetzt. Dies verleiht kanadischem BarnWood sein einzigartiges Aussehen. Nach der Demontage werden die Teile in traditioneller Weise gebürstet und anschließend ordentlich verpackt.

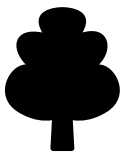

HOLZ

Weichholz (Mix aus Hemlock, Zeder und amerikanische Kiefer), gebürstet und nach Farben sortiert.

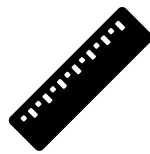

SPEZIFIKATIONEN

Dicke: 20-30 mm
Breite: Fallbreite 10-30 cm
Länge: 150 bis 400 cm



ANWENDUNG

Kann als Wandverkleidung verwendet werden.

FARBEN

Ab Lager lieferbar

Siehe nächste Seite



TORONTO GRAU



TORONTO GRÜN

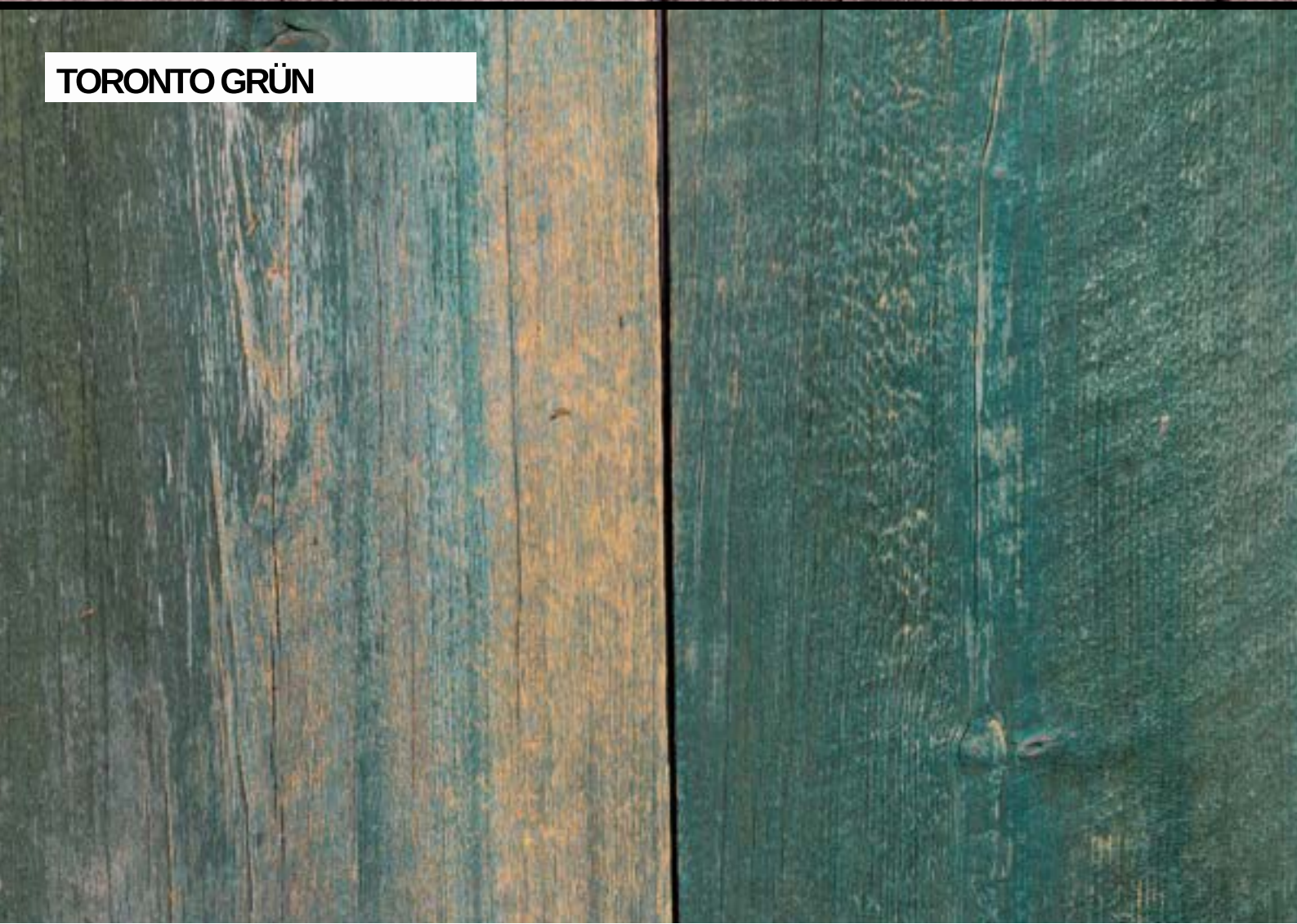

A close-up photograph of weathered wooden planks. The wood is a mix of light and dark brown tones, showing significant signs of decay. A large, dark, circular hole is visible on the left plank, and several smaller, irregular holes are scattered across the other planks. The wood grain is clearly visible, and the overall appearance is one of age and deterioration.

TORONTO ROT

A close-up photograph of weathered wooden planks, similar to the top image but with a different color palette. The wood is a mix of light and dark brown tones, showing significant signs of decay. A large, dark, circular hole is visible on the left plank, and several smaller, irregular holes are scattered across the other planks. The wood grain is clearly visible, and the overall appearance is one of age and deterioration.

TORONTO BRAUN



HAVANA

BARNWOOD

Wahrscheinlich haben Sie sie schon einmal auf einer Obstplantage gesehen: diese schönen Obstkisten. In der Regel sind diese Kisten aus Weichholz gefertigt. Ein echtes Schmuckstück haben wir jedoch in die Hände bekommen: alte Obstkisten aus Eichenholz. Stabile, schön angegraute Bretter, sogar mit den charakteristischen Nägeln, hier und da Originaltext und einer Rundung an den Längsseiten.



HOLZ

Amerikanische Eiche, akribisch demontiert und Nägel abgeschliffen.

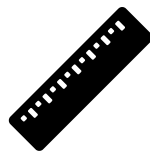

SPEZIFIKATIONEN

Dicke: 16-18mm
Breite: ca. 120-140 mm
Länge: ca. 120 cm



ANWENDUNG

Einzigartige Wandverkleidung, Schrankverkleidung oder zum Beispiel als Tisch.

FARBE

Ab Lager lieferbar

Grau



BARNWOOD IN A BOX

GRAU

Durch die Arbeit mit kurzen, dünnen Brettern ist dieses erschwingliche Produkt eine stilvolle Ergänzung für jedes Interieur. Um einen schönen spielerischen Effekt zu erzielen, werden die überwiegend grauen Brettern in unterschiedlichen Dicken gesägt. Ordentlich verpackt in Kartons von 0,77m² sind diese Boxen einfach im Laden, im Holzfachhandel oder im Webshop zu handeln. Mit flexiblem Bausatz und kleinen Nägeln lässt sich im Handumdrehen eine charakteristische Wandverkleidung erstellen.



HOLZ

Mischung aus verschiedenen Weichholzarten, 12% getrocknet, gebürstet und gesägt.



SPEZIFIKATIONEN

Dicke: 8-12 mm
Breite: 60/80/100/ 120/140/160 mm
Länge: 116 cm



ANWENDUNG

Mit flexiblem Montagesatz und kleinen Nägeln auf fett- und feuchtigkeitsfreiem Untergrund. Bitte beachten Sie eine minimale Aussparung von 5 mm an den Kanten.

VERPACKUNG

Ab Lager lieferbar



BARNWOOD IN A BOX

HELLBRAUN

Wir haben charakteristische Wandverkleidung erschwinglich gemacht, indem wir mit kürzeren, dünneren Brettern arbeiten. Die überwiegend hellbraunen Bretter wurden auf unterschiedliche Dicken gesägt, was einen spielerischen Effekt erzeugt. Fein säuberlich verpackt in Kartons von 0,77m² sind diese Boxen einfach im Holzfachhandel, im Laden oder im Webshop zu handeln. Durch die Montage mit flexiblem Bausatz und kleinen Nägeln lässt sich im Handumdrehen eine exklusive Wandverkleidung realisieren.



HOLZ

Mischung aus verschiedenen Weichholzarten, 12% getrocknet, gebürstet und gesägt.

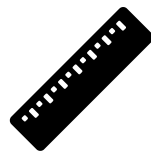

SPEZIFIKATIONEN

Dicke: 8-12 mm
Breite: 60/80/100/ 120/140/160 mm
Länge: 116 cm



ANWENDUNG

Mit flexiblem Montagesatz und kleinen Nägeln auf fett- und feuchtigkeitsfreiem Untergrund. Bitte beachten Sie eine minimale Aussparung von 5 mm an den Kanten.

VERPACKUNG

Ab Lager lieferbar



KLAGENFURT

BARNWOOD

In der Nähe der Grenze zu Slowenien befindet sich die Stadt Klagenfurt. In dieser schönen Region ist viel altes Eichenholz aus dem ehemaligen Jugoslawien im Umlauf. Deshalb entnehmen wir alten Bauernhäusern gekonnt ihre charakteristischen Eichenbalken und -wänden, um sie zu sofort einsetzbaren Brettern verarbeiten zu können. Auf diese Weise wird die Geschichte bewahrt und wir schaffen hochwertiges Scheunenholz, bereit für ein zweites Leben.



HOLZ

Eiche, dreiseitig gehobelt, originale Sichtseite.

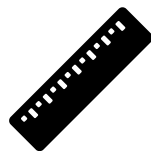

SPEZIFIKATIONEN

Dicke: ca. 25 mm
Breite: 100-250 mm
Länge: 250-300cm



ANWENDUNG

Bretter eignen sich für Möbel, Wandverkleidungen und andere Innenanwendungen.

FARBE

Ab Lager lieferbar





KITZBÜHEL

BARNWOOD

Ein Mix aus Fichte, Kiefer und Lärche findet sich in unserer Kitzbühel BarnWood aus alten Nadelholzbalken. Gefunden in der gleichnamigen Region und ein sehr charakteristisches Brett. Bevor Holz gesägt wurde, wurde es oft gespalten. Dies ist auch bei diesen alten Balken der Fall. Das gibt den Balken ein schönes, brutales Aussehen: handgeschnitztes BarnWood. Die anderen 3 Seiten sind gesägt, um eine schnelle Verarbeitung zu gewährleisten.

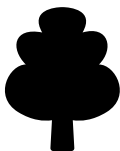

HOLZ

Fichte, Kiefer, Lärche, 12%
getrocknet, Sichtseite gebürstet,
gesägt und abgeschrägt.

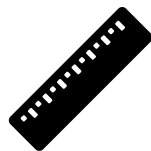

SPEZIFIKATIONEN

Dicke: ca. 30 mm
Breite: 80-200 mm
Länge: 200-300 cm



ANWENDUNG

Hervorragend geeignet für Interieur,
Möbel und Wandverkleidungen.

FARBE

Ab Lager lieferbar

Braun



MONTREUX

BARNWOOD

Wo Karinthië aus der Außenseite alter Balken hergestellt wird, erhält auch die Innenseite alter Eichenbalken einen wunderbaren neuen Zweck. So entstand die rustikale Montreux-Möbelplatte. Dieses Paneel hat eine warme, rustikale Ausstrahlung und lässt sich wunderbar in maßgeschneiderten Küchen und Schrankwänden einsetzen. Stabil, in 3 Schichten aufgebaut und mit hochwertiger Eiche verkleidet.



HOLZ

Eiche,
getrocknet, gebürstet.

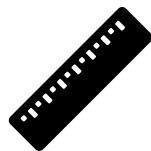

SPEZIFIKATIONEN

Dicke: ca. 20 mm
Breite: 122 cm
Länge: 275 cm



ANWENDUNG

Rustikale Wandverkleidung, gut
geeignet für die Herstellung von Möbeln
und Schränken.

FARBE

Ab Lager lieferbar

Hellbraun





PENNSYLVANIA

BARNWOOD

Diese Bretter haben ihren Ursprung nordöstlich von Pittsburgh in den Vereinigten Staaten. Wind, Regen und Sonne haben sie zu diesem einzigartigen Zustand geformt. BarnWood Pennsylvania ist nicht nur ein großartiges Produkt für die Inneneinrichtung, sondern auch für den Außenbereich. Eine solche Verkleidung verleiht Außenwänden sofort einen besonderen Charakter.

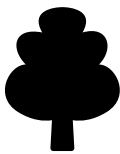

HOLZ

Eiche,
gebürstet und getrocknet.

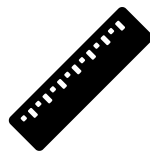

SPEZIFIKATIONEN

Dicke: 18-20 mm
Breite: ca. 10-30 cm
Länge: ca. Fallendelänge 100-250 cm



ANWENDUNG

Gut einsetzbar als Wandverkleidung,
auch für den Außenbereich als Fassade.

VERWENDUNG IM FREIEN

Ab Lager lieferbar





KARINTHIË

BARNWOOD

Die Nachfrage nach alter Eiche ist so hoch wie eh und je. BarnWood Karinthië ist ein schönes und praktisches Produkt, hergestellt aus dieser geliebten alten Eiche. Wir haben eine Deckschicht aus alter Eiche auf eine Basis aus zwei Eichenschichten geklebt. Das Ergebnis: ein stabiles Eichenplatte mit einer originalen BarnWood-Sichtseite. Jedes Brett hat seine eigene Farbe und zusammen erzählen sie eine besondere Geschichte als alte Eichenplatte.

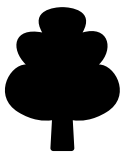

HOLZ

Deckschicht aus alter Eiche, auf zwei Lagen Eichen verleimt.

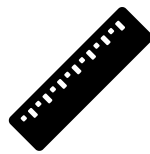

SPEZIFIKATIONEN

Dicke: ca. 22 mm
Breite: 122 cm
Länge: 275 cm



ANWENDUNG

Einzigartige und schnell anwendbare Wand- und Möbelverkleidung.

FARBE

Ab Lager lieferbar

Braun





INDIAN EXPRESS

BARNWOOD

Das verkehrsreichste Eisenbahnnetz der Welt befördert in Indien täglich Millionen von Fahrgästen. Die von den Briten aus europäischen Eichenbalken gefertigten Bretter ergeben ein markantes Holz, in dem nicht nur die Einwirkung der Züge und der Natur, sondern auch die Löcher der Schienenbefestigungen noch sichtbar sind. Das Holz ist unbehandelt und rein. Außerdem ist sie 2,5 Meter lang: so breit wie das Eisenbahnnetz in Indien.



HOLZ

Eiche, aus Bahnschwellen gesägt.
Frei von Kreosot.

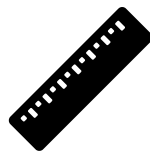

SPEZIFIKATIONEN

Dicke: 40 mm
Breite: ca. 240-250 mm
Länge: ca. 250 cm



ANWENDUNG

Wird oft als Tischplatte,
Wandverkleidung, aber auch als
Möbelverkleidung verwendet.

FARBE

Ab Lager lieferbar

Hellbraun



NORMANDIEN

BARNWOOD

Das Barnwood Normandien wird aus alten Obstkisten hergestellt. Diese Basen wurden viel auf dem Feld eingesetzt und haben daher einen authentischen Charakter entwickelt. Nach dem Bürsten haben diese Bretter ein besonders gepflegtes Aussehen. Die Originalnägeln sind erhalten geblieben und stellen ein einzigartiges Detail in der Diele dar. Suchen Sie einen Fußboden mit demselben Aussehen? Dann schauen Sie sich auch Barnwood Dordogne an.

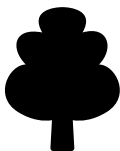

HOLZ

Eiche,
getrocknet, gebürstet, gesägt.

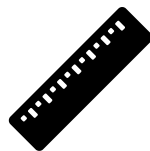

SPEZIFIKATIONEN

Dicke: 20 mm
Breite: ca. 100 mm
Länge: ca. 110-125 cm



ANWENDUNG

Einzigartige Wandverkleidung, aber
auch sehr nützlich bei der Herstellung
von Möbeln und Schränken.

FARBE

Ab Lager lieferbar

Braun



PALETTENHOLZ

BARNWOOD

Durch den häufigen und langjährigen Einsatz hat dieses Industrieholz ein charakteristisches Aussehen erhalten. Wir lassen die Paletten und Kisten fachgerecht demontieren, wobei wir oft die abgenutzten Nägel verschonen. Dadurch bleibt die Signatur der Bretter erhalten, die in ihrer Farbe von hellbraun bis grau variieren.

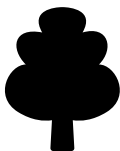

HOLZ

Gemischt aus Weich- und Hartholz,
mit originalem Nagelkopf.

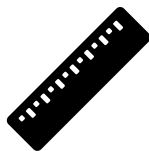

SPEZIFIKATIONEN

Dicke: ca. 16 mm
Breite: 130 mm
Länge: 255 cm



ANWENDUNG

Kann für Wände, Böden, Treppen und
Möbel verwendet werden.

FARBE

Ab Lager lieferbar

Mischfarben





DORDOGNE BODEN

BARNWOOD

Auf alten Obstkisten laufen, das ist möglich. Diese Böden sind eine Neuentwicklung innerhalb unseres Sortiments. Diese Obstkisten aus Eiche, die kürzlich auf Obsthöfen in Frankreich gefunden wurden, sind so einzigartig, weil dieses besondere Holz mit moderner Technik fachmännisch entrindet und auf einer stabilen Nut-Feder-Unterlage verarbeitet wurde. So entsteht ein einzigartiger gerader oder Fischgrätboden aus altem Holz.



HOLZ

Amerikanische Eiche, getrocknet, gebürstet, gesägt, verleimt auf 12 mm Sperrholz mit Nut und Feder.

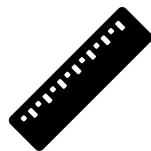

SPEZIFIKATIONEN

Dicke: ca. 20 mm
Breedte: 90 mm
Lengte: 100-120 cm



ANWENDUNG

Direkt einsetzbar als Holz (Fischgrät) boden

OPTIONEN

Lieferung nach Maß

Gerade



Fischgräte



INNSBRUCK

MATTSCHWARZ

Neben der alten Shou Sugi Ban-Brenntechnik haben wir nun auch mattschwarzes BarnWood im Sortiment. Diese Art von BarnWood, basierend auf unserer Innsbruck BarnWood Platte, ist eine sehr stabile Möbelplatte. Das liegt an der Kreuzverleimung von zwei Schichten Weichholz, die mit einer schwarzen BarnWood-Deckschicht versehen sind. Eine von Wetter und Wind geformte Struktur in den österreichischen Alpen in einer einzigartigen mattschwarzen Farbe.



HOLZ

Weichholz (Fichte/Tanne/Kiefer), gebürstet, getrocknet bei KD 12% und mattschwarzes lackiert.

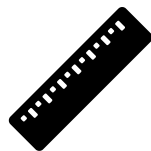

SPEZIFIKATIONEN

Dicke: ca. 19-20 mm
Breite: 122 cm
Länge: 275 cm



ANWENDUNG

Wird oft in Küchen verwendet, als Finish von einzigartigen Möbeln und als stabile Wandverkleidung.

FARBE

Mattschwarz lieferung nach Maß



Mattschwarz



SHOU SUGI BAN

LÄRCHE

Wo wir in den Beneluxländern das Holz oft streichen, um es zu schützen, wird in Japan seit dem 18. Jahrhundert Holz als Wandbelag verbrannt. Shou Sugi Ban ist eine uralte japanische Methode zum Verkohlen von Holz. Danach wird das Holz abgekühlt und gereinigt. Der dadurch entstehende verbrannte Look gibt nach dem Finish mit Rubio Monocoat Sealer 707 kein Schwarz mehr ab. Wir haben auch eine passende Shou Sugi Ban Schraube, um das Shou Sugi Ban ästhetisch und professionell zu befestigen.

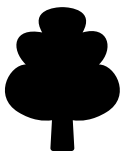

HOLZ

Sibirische Lärche, getrocknet,
gehobelt, gebrannt.

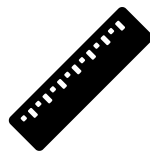

SPEZIFIKATIONEN

Dicke: ca. 20mm
Breite: 145mm
Länge: 300cm
Andere Abmessungen und Holzarten
sind auf Anfrage erhältlich.



ANWENDUNG

Wand- und
Fassadenverkleidungen.

FARBE

Ab Lager lieferbar



SHOU SUGI BAN SCHRAUBE

4.0 x 50 rvs 410 RAL9005 (schwarz)
1 box à 100 Stücke (für 3 m²)





SHOU SUGI BAN

VERARBEITUNGSHINWEISE

Shou Sugi Ban ist ein Naturprodukt. Das bedeutet, dass im Laufe der Zeit durch Bewetterung kleine Verwitterungsflecken auf dem Holz entstehen können. Im Laufe der Zeit wird diese wieder grau. Die Äste im Holz können sich auch anders verfärben als der Rest des Holzes. In Japan nennt man das "Wabi-Sabi": die Ästhetik des Alterns und der Unvollkommenheit.

Befestigungselemente

Die Bretter sollten mit Schrauben aus rostfreiem Stahl befestigt werden. Die Länge der Schraube ist abhängig vom Profil, der Holzart und dem Einsatzbereich. Für die Montage unseres 4-seitigen Standardprofils in Lärche von 20x145 mm empfehlen wir unsere Shou Sugi Ban Schraube 4,0x50 mm schwarz.

Montage

Im Falle einer vertikalen Installation sollten die Teile als offene Wandverkleidung montiert werden. Der maximale Mittenabstand beträgt 600 mm und die Unterkonstruktion hat die 1,5-fache Dicke der aufgetragenen Verkleidung. Die horizontalen Latten müssen mindestens 15 % zur Innenwand hingeneigt sein, damit die Feuchtigkeit von der Wand abfließen kann. Shou Sugi Ban wird nach den gleichen Richtlinien wie andere Holzverkleidungen installiert.

Bei offenen Fassadenverkleidungen sollte ein Abstand von +7mm zwischen den vertikalen Teilen eingehalten werden. Die Enden müssen oben und unten in einem Winkel von 15 Grad abgeschnitten werden, damit das Wasser nach außen abläuft. Diese Enden sollten wieder schwarz behandelt werden.

Fertigstellung

Wir empfehlen Shou Sugi Ban zwei Mal mit Monocoat 707 zu behandeln. Dieser kann sowohl im Innen- als auch im Außenbereich eingesetzt werden. Monocoat 707 ist ein Holzlack auf Wasserbasis, der Shou Sugi Ban versiegelt und schützt. Zur vollständigen Konservierung und zur Vermeidung von Fleckenbildung empfehlen wir die Sagseiten und Schraublöcher des Holzes zweimal zu behandeln.

Wartung

Wenn Shou Sugi Ban nicht mit der Monocoat-Versiegelung behandelt wird, bröckelt die schwarze Schicht teilweise ab oder wird unter Witterungseinflüssen weggeschwemmt. Für den Erhalt Ihrer Fassade empfehlen wir die oben beschriebene Ausführung mit anschließender ordnungsgemäßer Wartung.

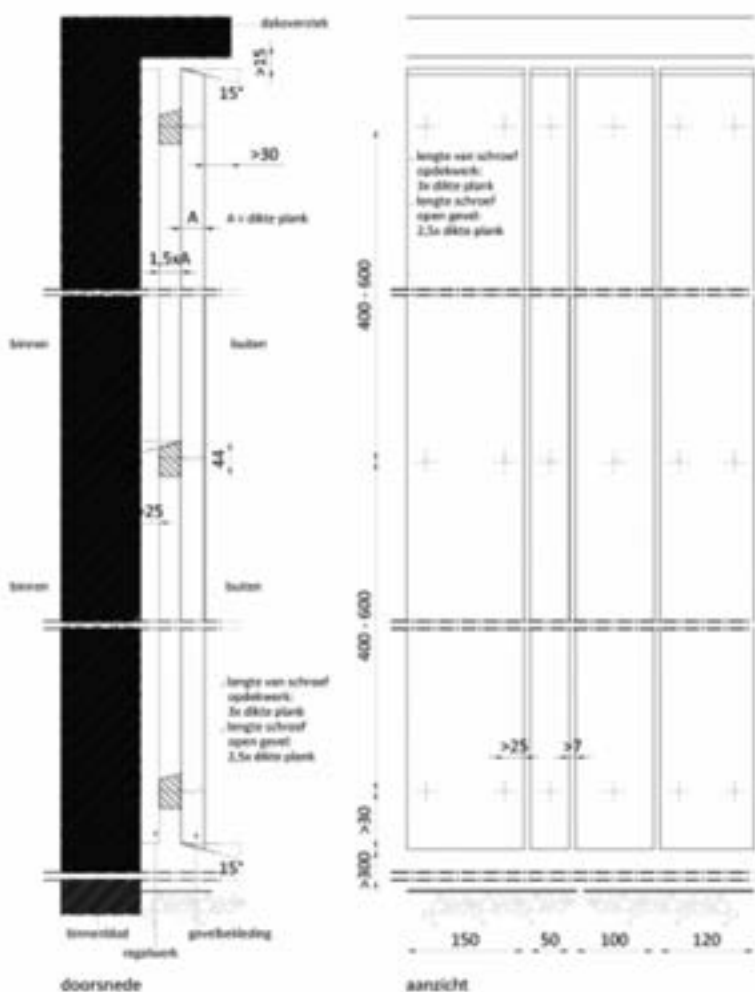

Garantie: Wir geben keine Garantie auf unsere Shou Sugi Ban Produkte. Dafür ist die verbrannte Schicht zu empfindlich. Wir sind auch nicht für den Alterungsprozess und das Abbröckeln der Brandschicht verantwortlich.





DE SCHOENFABRIEK



SCHIFFSBÖDEN

BARNWOOD

Auf See, wo Schiffe extremen Wind-, Salz- und Wassereinflüssen ausgesetzt sind, entstehen unsere schönen Azobe-Schiffsböden. Wenn die Frachtschiffe nach ihrer langen Reise in den Häfen von Amsterdam oder Antwerpen heimkehren, kümmern wir uns um die Böden. Azobe hat eine lange Lebensdauer und ist auch für Außenanwendungen sehr gut geeignet. Das Produkt ist in roher (sauber gebürsteter) oder dreiseitig gehobelter Ausführung erhältlich (je nach Dicke und Breite). Die originale Oberseite wird dabei sorgfältig gebürstet und bleibt erhalten.

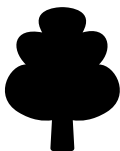

HOLZ

Azobe,
gebürstet.

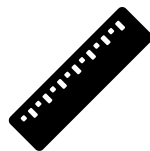

SPEZIFIKATIONEN

Dicke: ca. 35-40 mm
Breite: 100-200 mm
Länge: 100-400 cm
gebürstet



ANWENDUNG

Böden, Wände,
Treppen, Terrassen.

FARBE

Ab Lager lieferbar

Braun







RUSTIKALER RUNDSTAB

PREMIUM PRODUCTS

Ein schlichter oder ländlicher Raum wird durch einzigartige Holzdetails ergänzt. Schließlich ist Holz so viel mehr als nur ein Brett. In unserem Sortiment haben wir den rustikalen Rundstab. Dieser Stock, vom Kastanienbaum, ist rundum geschliffen und kann für viele Zwecke verwendet werden. Zum Beispiel für Geländer, Rahmen, dekorative Lampen- oder Pflanzenaufhängungen oder als Stange für Vorhänge oder Kleiderbügel.



HOLZ

Kastanie, getrocknet, rundum geschält und gescheuert.

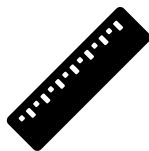

SPEZIFIKATIONEN

Durchmesser: ca. 5cm
Länge: 300cm



ANWENDUNG

Geländer, Behänge und mehr.

RUNDSTAB

Ab Lager lieferbar







MUSTERBOX

BARNWOOD

BarnWood-Geschichten aus aller Welt sind in unserem Sortiment zu finden. Wenn Sie keinen Platz für unsere Showroom-Säule haben oder wenn Sie viel mit Ihren Mustern unterwegs sind, könnte unsere Musterbox eine Lösung sein. Es ermöglicht Ihnen Ihre Lieblingsmuster von BarnWood in einer luxuriösen Aufbewahrungsbox zu sammeln. Die Boxen können bis zu 6 BarnWood-Sorten pro Box beinhalten.



HOLZ

Maßgefertigtes BarnWood
Muster auf Anfrage
(Lieferzeit 2-5 Arbeitstage)



IHRE MUSTERBOX ZUSAMMENSTELLEN:

- Genève Grau
- Genève Mischfarben
- Havana
- Indian Express
- Innsbruck
- Karinthië
- Kitzbühel
- Klagenfurt
- Minsk
- Palletwood Mix
- Pennsylvania
- Provence Express
- Salzburg
- Schiffsböden
- Shou Sugi Ban
- Gerüstholz
- Zagreb
- Salzburg:
- Grau ■ Braun ■ Hellbraun
- Toronto:
- Grau ■ Braun ■ Rot ■ Grün



SHOWROOMSÄULE

BARNWOOD

Die Produktpalette von BarnWood hat sich in den letzten Jahren erheblich erweitert. Um Ihrem Kunden einen attraktiven Überblick über die aktuelle BarnWood-Produktpalette zu bieten, haben wir eine Showroom-Säule mit 16 austauschbaren BarnWood-Paneelen entwickelt. Das gibt Ihnen die Möglichkeit, die aktuellsten BarnWood-Möglichkeiten einprägsam zu präsentieren, ohne dass Sie dafür Quadratmeter in Ihrem Beratungs-, Muster- oder Ausstellungsraum verbrauchen.



HOLZ

Kundenspezifische BarnWood-
Pannee auf Anfrage
(Lieferzeit 8-10 Wochen)

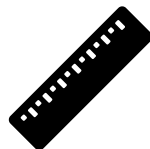

SPEZIFIKATIONEN

Säule: 60 x 60 cm
Pannee: 50 x 50 cm
Höhe: 250 cm



IHRE KOLUMNE ZUSAMMENSTELLEN

- Genève Grau
- Genève Mischfarben
- Havana
- Indian Express
- Innsbruck
- Karinthië
- Kitzbühel
- Klagenfurt
- Minsk
- Palletwood Mix
- Pennsylvania
- Provence Express
- Salzburg
- Schiffsböden
- Shou Sugi Ban
- Gerüstholz
- Zagreb
- Salzburg:
 - Grau ■ Braun ■ Hellbraun
- Toronto:
 - Grau ■ Braun ■ Rot ■ Grün





≡ PLANCKER

≡ PLANCKER





 **HOLLÄNDISCHES HOLZ**





DOUGLASIE ROBUST

HOLLÄNDISCHES HOLZ

Aufgrund der steigenden Nachfrage nach Douglasie haben wir uns mit der niederländischen Forstverwaltung zusammengetan, um nach Möglichkeiten für Douglasie aus niederländischen Wäldern zu suchen. Wir haben im Wald Stämme ausgewählt, die die charakteristischen Farbtöne der Douglasie aufweisen. Douglasie ist bekannt für seine natürliche Dauerhaftigkeit und wird oft als Gartenholz verwendet. Wir haben uns jedoch für ganz andere Anwendungen entschieden und die Stämme in ca. 52 mm dicke Platten mit noch anhaftenden Rindenrändern sägen lassen.

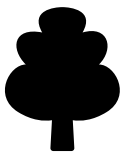

HOLZ

Douglasie, getrocknet auf ca. 14-16%, Stirnseite gehobelt, mit Rindenrändern.

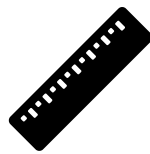

SPEZIFIKATIONEN

Dicke: ca. 52 mm
Breite: 470-530 cm
Länge: 300 cm



ANWENDUNG

Eine breite Palette von Anwendungen, wie Tischplatten, Regale und einzigartige Möbel.

HOLLÄNDISCHES HOLZ

Ab Lager lieferbar



Het zit in onze natuur

Douglasie Robust





DOUGLASIE RINDENBRETTER

HOLLÄNDISCHES HOLZ

Ein schönes und reines Naturprodukt zum Abdecken von Außenwänden, Zäunen und Gartenmöbeln. Durch die Beibehaltung der Rinde an den Schmalseiten bleiben die rauen und natürlichen Eigenschaften dieser Bretter erhalten. Selbst wenn die Rinde abblättert, behält das Brett seinen robusten Charakter, auch weil die Bretter nicht gehobelt wurden und so ihre zerklüfteten Formen beibehalten.



HOLZ

Douglasie

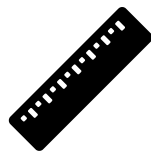

SPEZIFIKATIONEN

Dicke: ca. 20 mm
Breite: 15-25 cm
Länge: 300-400-500 cm



ANWENDUNG

Gartenmöbel, Zäune
und mehr.

HOLLÄNDISCHES HOLZ

Ab Lager lieferbar



Het zit in onze natuur



AHORN ROBUST

HOLLÄNDISCHES HOLZ

Eine schöne Laubholzart ist Ahorn. Wir haben die Möglichkeit einer kontinuierlichen Versorgung mit Holzstämmen, die in Zusammenarbeit mit der staatlichen Forstverwaltung ausgewählt und geschnitten werden. Diese weiße Holzart hat eine solide Qualität und zeigt ein schönes Flammenzeichnung mit einer tollen Textur. Sie werden zu ca. 58 mm dicken Brettern gesägt und gehobelt, haben noch die ursprüngliche Kante und werden dann auf 12-14% getrocknet. Dadurch eignen sich die Stämme sehr gut für die Herstellung von einzigartigen Möbeln.



HOLZ

Ahorn, getrocknet auf ca. 12%,
beidseitig gehobelt, Rindenränder.

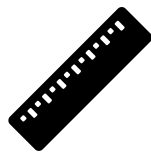

SPEZIFIKATIONEN

Dicke: ca. 58 mm
Breite: 30 - 40 cm
Länge: 300 cm



ANWENDUNG

Viele Anwendungen, z. B. Tischplatten,
Schreibtische und Badezimmermöbel.

HOLLÄNDISCHES HOLZ

Ab Lager lieferbar



Het zit in onze natuur







EICHE ROBUST

HOLLÄNDISCHES HOLZ

Eiche gibt es in vielen Qualitäten zu kaufen. Wir haben uns für robuste Eichenstämme entschieden, die in Zusammenarbeit mit der niederländischen Forstverwaltung aus niederländischen Wäldern ausgewählt und geerntet wurden. Durch den unterschiedlichen Wuchs haben die Stämme viele Äste und Farbschattierungen. Sie werden in ca. 58 mm dicke Platten gesägt, haben noch den ursprünglichen Rand und werden dann auf 12-14% getrocknet. Das macht die Stämme sehr geeignet für die Herstellung von einzigartigen Möbeln.

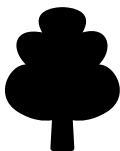

HOLZ

Amerikanische Eiche,
getrocknet auf ca. 12%, beidseitig
gehobelt, mit Rindenrändern.

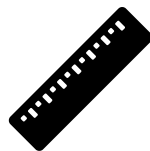

SPEZIFIKATIONEN

Dicke: ca. 58 mm
Breite: 40-50 cm
Länge: 300 cm



ANWENDUNG

Viele Anwendungen,
z. B. Tische, Regale, Einzelmöbel.

HOLLÄNDISCHES HOLZ

Ab Lager lieferbar



Het zit in onze natuur

Eiche Robust







PAPPEL ROBUST

HOLLÄNDISCHES HOLZ

Die schnellwüchsige Pappel ist in der niederländischen Landschaft weit verbreitet. Aus diesem Pappelholz wird u.a. der holländische Holzschuh hergestellt. Diese Holzart ist leicht und einfach zu verarbeiten. Sein dicker Stamm macht sie sehr praktisch für breite Tischplatten. Um das Holz zu konservieren, wird es thermisch modifiziert. Dies verleiht dem Holz eine schöne dunkelbraune Farbe und macht es ideal für die Verwendung auf Dachterrassen oder im Garten.



HOLZ

Holländische Pappel, thermisch modifiziert, gehobelt und mit Rindenränder.

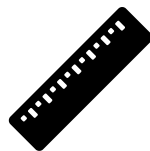

SPEZIFIKATIONEN

Dicke: ca. 60 mm
Breite: 60-80 cm
Länge: 300 cm



ANWENDUNG

Gut anwendbar in (Außen-)Möbeln.

HOLLÄNDISCHES HOLZ

Ab Lager lieferbar

Pappel Robust



Het zit in onze natuur





 **TISCHPLATTEN**





SUAR

TISCHPLATTEN

Suar ist ein tropisches Hartholz, das wir für Sie aus dem Fernost importieren. Suar ist ein schnell wachsender Baum (bis zu 1,5 Meter pro Jahr) und sehr beliebt, weil es nicht leicht reißt. Suar hat schöne Farbschattierungen vom Herzen bis zu den Außenkanten. Der Stamm dieses Baumes ist kurz, aber sehr dick. Dies gibt uns die Möglichkeit, sehr breite Platten von einem Stamm zu liefern. Es ist möglich den Tisch mit 78 cm hohen Suar-Tischbeinen zu liefern. Es sind auch schwarz metallische Tischbeine möglich.



HOLZ

Suar, getrocknet und vorgebürstet, besonders geeignet für Innenanwendungen.

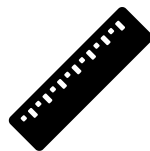

SPEZIFIKATIONEN

Dicke: ca. 80 mm
Breite: unterschiedlich
Länge: unterschiedlich



ANWENDUNG

Tischplatte, bereit zur Montage an den passenden Suar-Tischbeinen oder optional schwarze Tischbeine aus Metall.

TISCHBEINE

Optional hinzufügen







ZAGREB

TISCHPLATTEN

Wichtige Momente, wie das gemeinsame Essen, das gemütliche Beisammensein mit Freunden oder das ruhige Frühstück, erhalten durch diesen schönen, robusten Tisch eine zusätzliche Wertigkeit. Die slawonische Eiche, die manchmal mehr als 100 Jahre alt ist, wurde in Kroatien zum Bau von Bauernhöfen und Scheunen verwendet. Durch jahrelange Witterungseinflüsse und intensive Nutzung lädt es dazu ein, Geschichten zu erzählen und neue Erinnerungen zu schaffen.

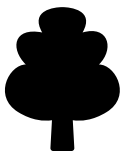

HOLZ

Eiche, ca.10% getrocknet, gesägt, gehobelt, gebürstet und verleimt.

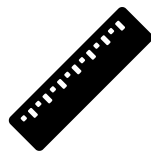

SPEZIFIKATIONEN

Dicke: ca. 50-70mm
Breite: 75-100cm
Lamellenbreite: 10-30cm
Länge: 240-300cm



ANWENDUNG

Tischplatte,
bereit für die Installation.

TISCHBEINE

Optional hinzufügen







EICHE RUSTIKAL

TISCHPLATTEN

Diese luxuriöse Tischplatte aus Eiche wird aus sorgfältig ausgewählten Lamellen hergestellt. Beide Seiten der Tischplatte sind mit einer robusten Rindenränder versehen. Hergestellt aus europäischer Eiche ist dies eine Bereicherung für Ihr Zuhause oder Büro. Bereit für jahrelangen Einsatz, gemütliches Essen und sauberes Arbeiten. Jede Tischplatte ist einsatzbereit und kann nach Ihren Wünschen bearbeitet werden.



HOLZ

Rustikales europäisches Eichenholz, getrocknet, durchgehende Lamellen.



SPEZIFIKATIONEN

Dicke: 45-48 mm
Breite: 100 cm Verfügbare
Längen: 200/220/240/260/280/300 cm



ANWENDUNG

Tischplatte, fertig zur Montage.

TISCHBEINE

Optional hinzufügen







 **GERÜSTHOLZ**



NEU

GERÜSTHOLZ

Neues Gerüstholz ist unser Budgetprodukt. Es handelt sich um fein gesägte Fichtenholzbretter, die aus dem Schwarzwald in Deutschland stammen. Dies ist ein Gebiet in dem das Holz auf eine ausgewogene Weise wachsen kann. Das neue Gerüstholz ist nicht mit Steigeisen versehen. Dieses sägefrische Holz kann nach der Verarbeitung leicht schwinden. Es ist nicht wieder getrocknet. Dieses neue Gerüstholz kann mit einer weißen oder grauen Beize behandelt werden und bekommt ein gebrauchtes Aussehen.

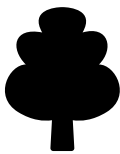

HOLZ

Fichte, gesägt, gelattet, KD
getrocknet möglich.

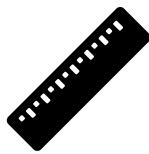

SPEZIFIKATIONEN

Dicke: 30 mm
Breite: 195 mm
Länge: 5000 mm



ABNAHMEMENGE

Pro
100 Stück



NEU

Gerüstholz





GEBRAUCHTES BRUT

GERÜSTHOLZ

Dieses gebrauchte Gerüstholz ist seit ca. 2 Jahren auf Baustellen im Einsatz. Auf diesen Brettern wurde gebaut und gearbeitet, was seine Spuren hinterlassen hat. Die Mitteleuropäische Fichte (Epicia) ist nicht besonders dauerhaft und muss regelmäßig behandelt werden. Unsere Bretter werden sortiert, gelattet und vorgetrocknet. Die Köpfe sind mit einer Klammerplatte ausgestattet.

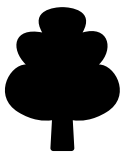

HOLZ

Mitteleuropäisches Fichtenholz,
gebraucht, sortiert, poliert.

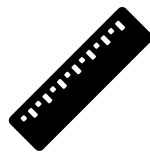

SPEZIFIKATIONEN

Dicke: 32 mm
Breite: 200 mm
Länge: 5000 mm



ABNAHMEMENGE

Pro
100 Stück

GEBRAUCHTES BRUT



GEBRAUCHTES GEBÜRSTETES

GERÜSTHOLZ

Diese Bretter sind seit ca. 2 Jahren auf Baustellen im Einsatz, was seine Spuren hinterlassen hat. Diese Bretter wurden für Mauerwerk und Arbeiten verwendet, wodurch sie ein gebrauchtes Aussehen erhalten. Unsere Bretter werden sortiert, gelattet, vorgetrocknet und einseitig gebürstet. Die Nagelplatten an den Brettern bleiben erhalten. Mittlere Europäische Fichte (Epicia) ist nicht außergewöhnlich dauerhaft und erfordert eine regelmäßige Behandlung.

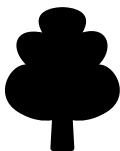

HOLZ

Mitteuropäisches Fichtenholz,
gebraucht, sortiert, gelattet, einseitig
gebürstet.

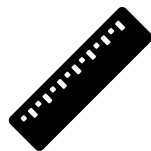

SPEZIFIKATIONEN

Dicke: 32 mm
Breite: 200 mm
Länge: 5000 mm



ABNAHMEMENGE

Pro
100 Stück

GEBRAUCHTES GEBÜRSTETES

Gerüstholz



GEBRAUCHTES GETEILT

GERÜSTHOLZ

Für manche Anwendungen ist ein gebrauchtes Gerüst zu dick. Wir haben auf diesen Wunsch reagiert. Geteilt Gerüstholz wird, aus den ursprünglich auf Baustellen verwendeten Brettern, gesägt. Die Enden mit den Bügeln werden bei 4600 mm abgesägt. Dann werden sie durchgesägt, wodurch eine gebrauchte und eine neue Seite entsteht.



HOLZ

Mitteleuropäische Fichte, sortiert,
durchgesägt.

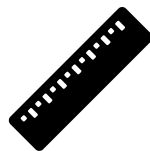

SPEZIFIKATIONEN

Dicke: 15 mm
Breite: 200 mm
Länge: 4600 mm



ABNAHMEMENGE

Pro
150 Stück

GEBRAUCHTES GETEILT

Gerüstholz





ALT GRAU

GERÜSTHOLZ

Unser Vintage-Produkt „Alt Grau“ sind fein gesägte Fichtenholzbretter aus dem deutschen Schwarzwald. Nach der Ankunft werden die Bretter in verschiedene Farbpigmente und 3% Embalit P grau getaucht. Dies ist ein Holzschutzmittel. Es schützt das Holz u.a. vor Pilzbefall. Wir raten vom Kontakt mit Erde und Wasser ab. Gerüstholz Alt Grau hat keine Bügel. Dieses sägefrische, nicht getrocknetes Holz kann nach der Verarbeitung leicht schwinden.

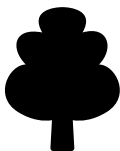

HOLZ

Fichte, grau getaucht,
gelattet.

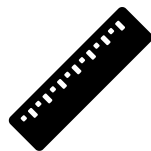

SPEZIFIKATIONEN

Dicke: 30 mm
Breite: 195 mm
Länge: 5000 mm



ABNAHMEMENGE

Pro
100 Stück

ALT GRAU
GERÜSTHOLZ





ALT GRAU GETEILT

GERÜSTHOLZ

Normales Gerüstholz ist oft zu dick, um eine Wand oder Decke abzudecken. Deshalb haben wir auch eine geteilte Version des Alt Grau Gerüstholzes. Unser Vintage-Produkt wird nach dem Durchzagen der Bretter in verschiedene Farbpigmente und 3% Embalit P getaucht. So erhalten Sie ein dünneres Gerüstholz, die auf allen Seiten die charakteristische dunkle Farbe hat. Eventuelle Sägekanten nach der Bearbeitung können mit unserem Alt Grau Öl nachbehandelt werden.

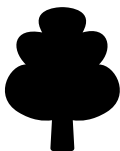

HOLZ

Fichte,
geteilt, gelattet und getaucht

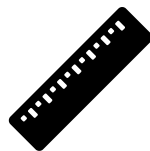

SPEZIFIKATIONEN

Dicke: 15 mm
Breite: 195 mm
Länge: 3000 mm



ABNAHMEMENGE

Pro
225 Stück

ALT GRAU GETEILT

Gerüstholz



ALT GRAU IMPRÄGNIERTES

GERÜSTHOLZ

Von allen Gerüstholz ist Alt Grau imprägniertes Gerüstholz am meisten nachhaltig. Diese Bretter mit der charakteristischen dunklen Farbe werden nach dem Sägen dauerhaft getrocknet und anschließend mit Wolsit KD 10, einem flüssigen Holzschutzmittel auf Propiconazol-Basis, unter Druck bis zum Kern imprägniert. Das macht es zu einem schönen, langlebigen Produkt, das u.a. Außenmöbeln ein einzigartiges Aussehen verleiht.



HOLZ

Fichte, kesseldruckimprägniert,
gelattet.

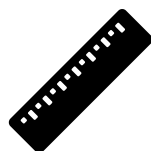

SPEZIFIKATIONEN

Dicke: 30 mm
Breite: 195 mm
Länge: 5000 mm



ABNAHMEMENGE

Pro
108 Stück

ALT GRAU IMPRÄGNIERTES

GERÜSTHOLZ



The background of the image is a close-up, vertical view of a wooden surface, likely oak, showing natural grain patterns, knots, and some minor surface wear. The wood is light brown with darker streaks and spots.

 **EICHE**

RUSTIKAL EICHE DECK

GARTENHOLZ

Eiche ist ein starkes, dauerhaftes Holz. Das macht es zu einer guten Alternative für tropisches Hartholz im Garten. Eine Terrasse, ein Außenbereich oder eine Dachterrasse aus Eichenholz verleiht Ihrem Garten im Handumdrehen ein attraktives ländliches Aussehen. Diese Terrassenbretter sind zu 15% KD-getrocknet und rundum gehobelt. Dadurch sind sie einfach zu verarbeiten. Im Laufe der Jahre altert das Holz und wird widerstandsfähiger. Natürlich können Sie sich auch für das Beizen dieser Holzart entscheiden.



HOLZ

Rustikale Europäische Eiche, KD getrocknet 15%, 4-seitig gehobelt

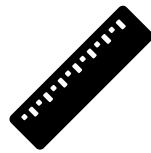

SPEZIFIKATIONEN

Dicke: 28 mm
Breite: 190 mm
Länge: ca. 295 cm



ANWENDUNG

Für den Außeneinsatz geeignet.

GARTENHOLZ

Ab Lager lieferbar



RUSTIKALE WANDVERKLEIDUNG

EICHE

Hochwertige Eiche in Ihrem Garten schenkt Ihnen jahrelange Freude. Diese Planchetten sind perfekt für einen ländlichen Garten. Die charakteristische warme Eiche färbt mit der Zeit schön grau. Da diese Planchetten zu 15% künstlich getrocknet sind, können sie problemlos im Freien verwendet werden.



HOLZ

Rustikale Eiche,
KD getrocknet 15%.

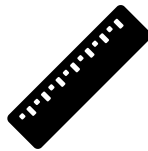

SPEZIFIKATIONEN

Länge: 250-300 cm



ANWENDUNG

Für den
Außeneinsatz geeignet.

WANDVERKLEIDUNG

Ab Lager lieferbar



STEINTRENNWÄNDE

WEICHHOLZ

Unsere Steintrennwände stammen aus Ziegeleien, die noch auf traditionelle Weise Steine brennen. Nach dem Brennen werden die Steine auf die Trennwände geschoben, wo sie weiter abkühlen und aushärten. Das Gleiten auf den Trennwänden und der Trocknungsprozess verleihen den Trennwänden das beliebte verwitterte Aussehen. Diese Steintrennwände sind aus hochwertigem Weichholz gefertigt. Die Abmessungen können variieren, da jede Ziegelei ihre eigenen Maße verwendet.



HOLZ

Weichholz
(hauptsächlich Douglasie, Lärche
und Kiefer)

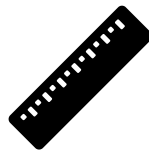

SPEZIFIKATIONEN

Dicke: variierend
Breedte: 950 -1500 mm
Lengte: 950 -1500 mm



ANWENDUNG

Terrasse, Tischplatten, Pferdeboxen,
Gartenmöbel, Bodendecker.

STEINTRENNWÄNDE

Weichholz



STEINTRENNWÄNDE

HARTHOLZ

Diese hochwertigen Hartholz-Steintrennwände werden seit vielen Jahren in Ziegeleien eingesetzt. Die frisch gebrannten Ziegel werden auf die Steinwände geschoben, damit sie abkühlen und weiter aushärten. Durch dieses Gleiten und den Trocknungsprozess erhalten die Trennwände das bekannte verwitterte Aussehen. Die Steintrennwände sind vielseitig einsetzbar und eignen sich gut für den Einsatz im Garten und auf der Terrasse.



HOLZ

Mischung aus verschiedenen Laubholzarten.

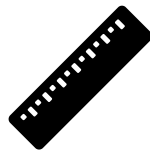

SPEZIFIKATIONEN

Dicke: unterschiedlich
Breite: 950-1450 mm
Länge: 950-1450 mm



ANWENDUNG

Terrasse, Tischplatten, Pferdeboxen,
Gartenmöbel, Bodendecker.

STEINTRENNWÄNDE

Hartholz





PROFPANEL

VOLKERN PLAAT

Das ProfPanel ist eine langlebige und leicht zu verarbeitende Vollkernplatte von höchster Qualität. Durch die Verwendung bester Rohstoffe ist die Platte sehr stabil, selbsttragend und farbecht. Die Platten werden unter hohem Druck und Temperatur zu einer homogenen Platte gepresst und sind standardmäßig mit einer Acryl-Deckschicht für einen garantierten Schutz gegen UV-Licht versehen.

ProfPanel zeichnet sich vor allem im Bereich der Farbe aus. Das Paneel ist in den gängigsten RAL-Farben, die in der Gebäudearchitektur verwendet werden, erhältlich. Dies ermöglicht schließlich eine perfekte Kombination mit Holz und Fensterrahmen. Die Oberfläche ist mit einer integrierten Dekorpigmentschicht versehen.



MATERIAL



Mit duroplastischen Kunstharzen imprägnierte Zelluloseplatten.



ANWENDUNG



Fassadenverkleidungen, Blenden, Dach- und Rinnenkanten, Gauben und mehr.



FARBEN

Ab Lager lieferbar



PLANCKER

Holz mit einer Geschichte

Besuchen Sie uns:

Avelingen-West 43
4202 MS Gorinchem
Niederlande

Kontaktieren Sie uns:

+31 (0) 184 -234 234
arjen@plancker.de
www.plancker.de



